

a/ Pour isolation de 65 mm  
Française ou oscillo-battant, 1 vantail avec traverse

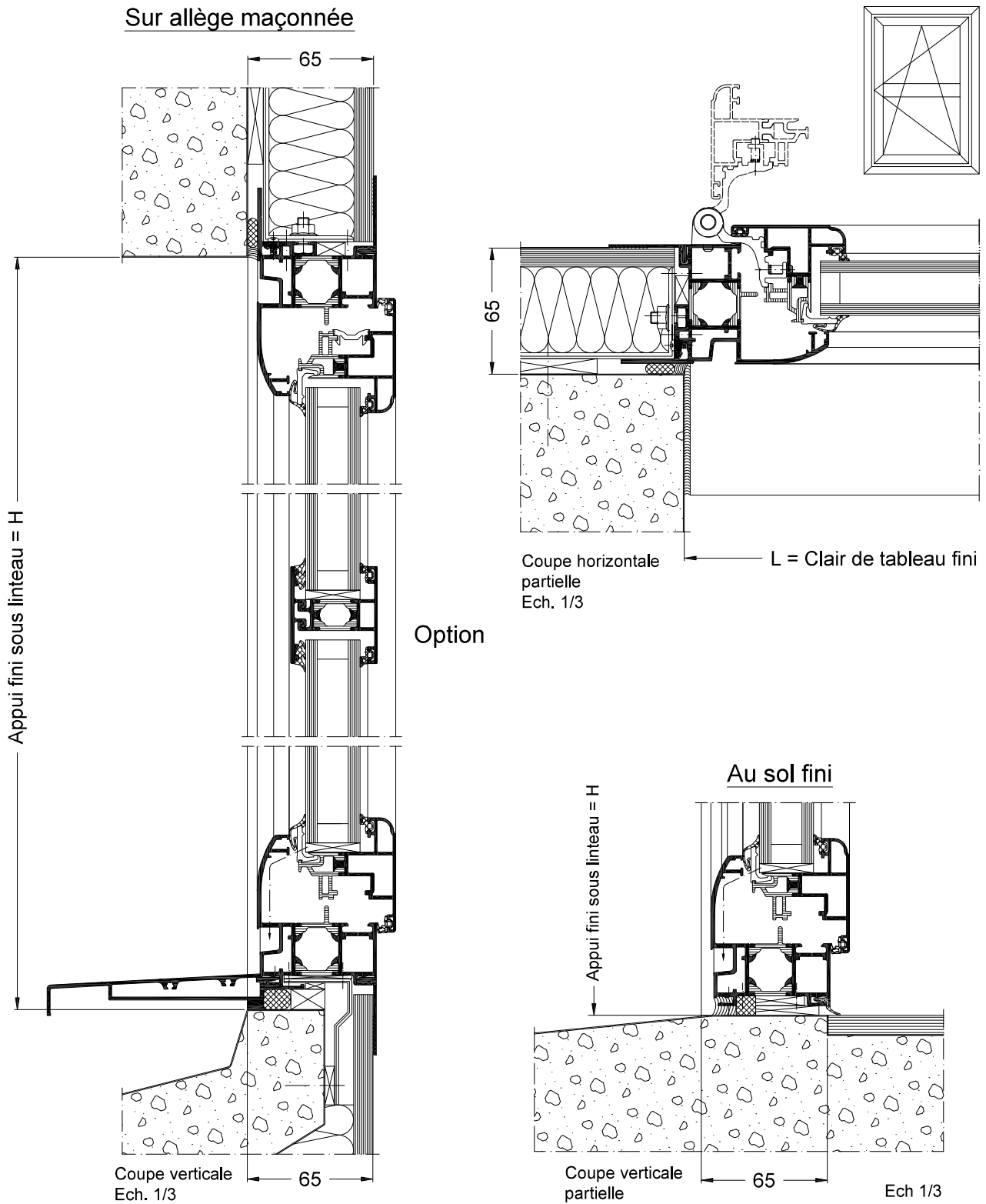

La mise en œuvre doit être effectuée en respect des règles, normes et DTU en vigueur.  
Joint agréé SNJF.

a/ Pour isolation de 65 mm  
Française ou oscillo-battant, 2 vantaux

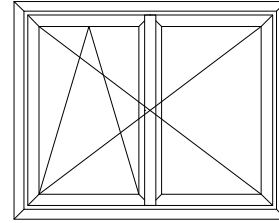
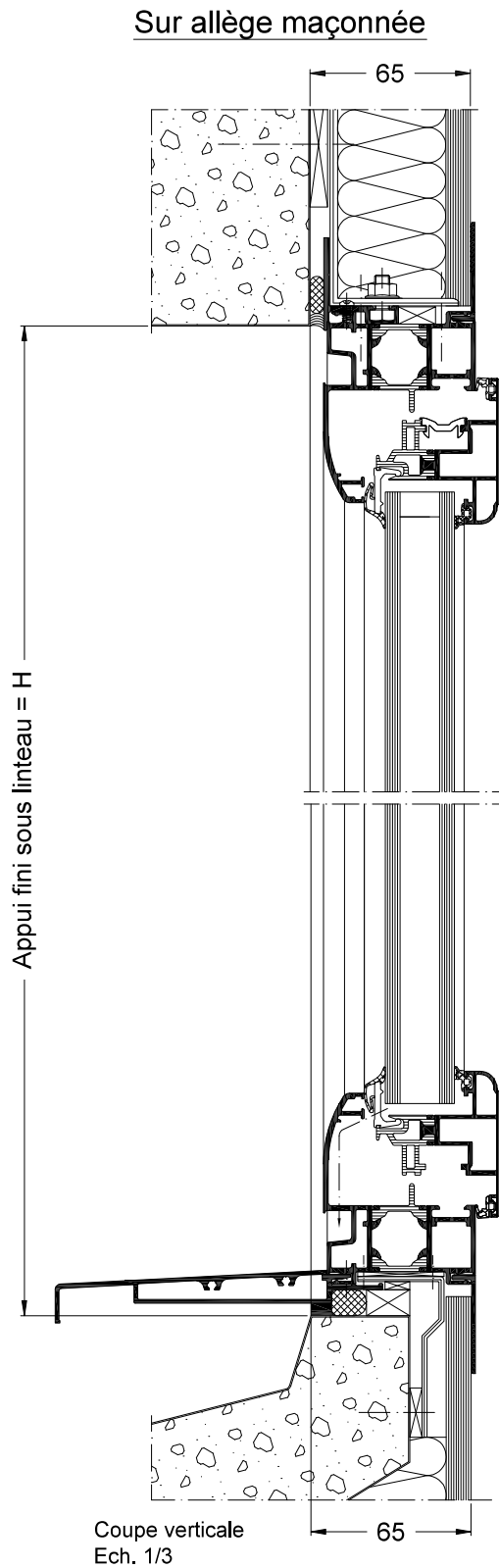

La mise en œuvre doit être effectuée en respect des règles, normes et DTU en vigueur.  
Joint agréé SNJF.

a/ Pour isolation de 65 mm  
Française ou oscillo-battant, 2 vantaux

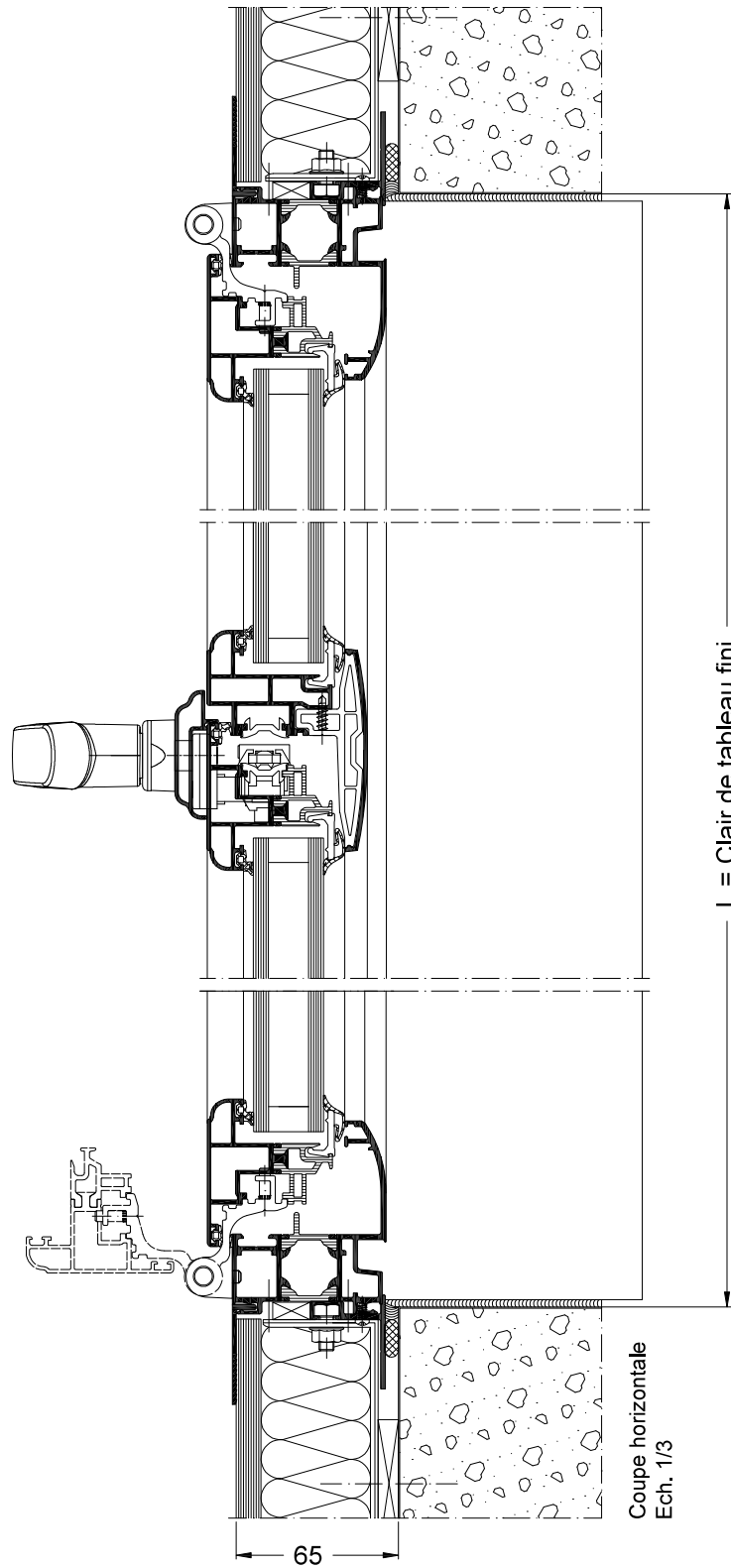
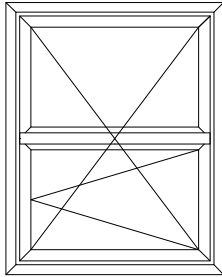

La mise en œuvre doit être effectuée en respect des règles, normes et DTU en vigueur.  
Joint agréé SNJF.

a/ Pour isolation de 65 mm  
Porte-fenêtre 2 vantaux avec serrure et béquille double

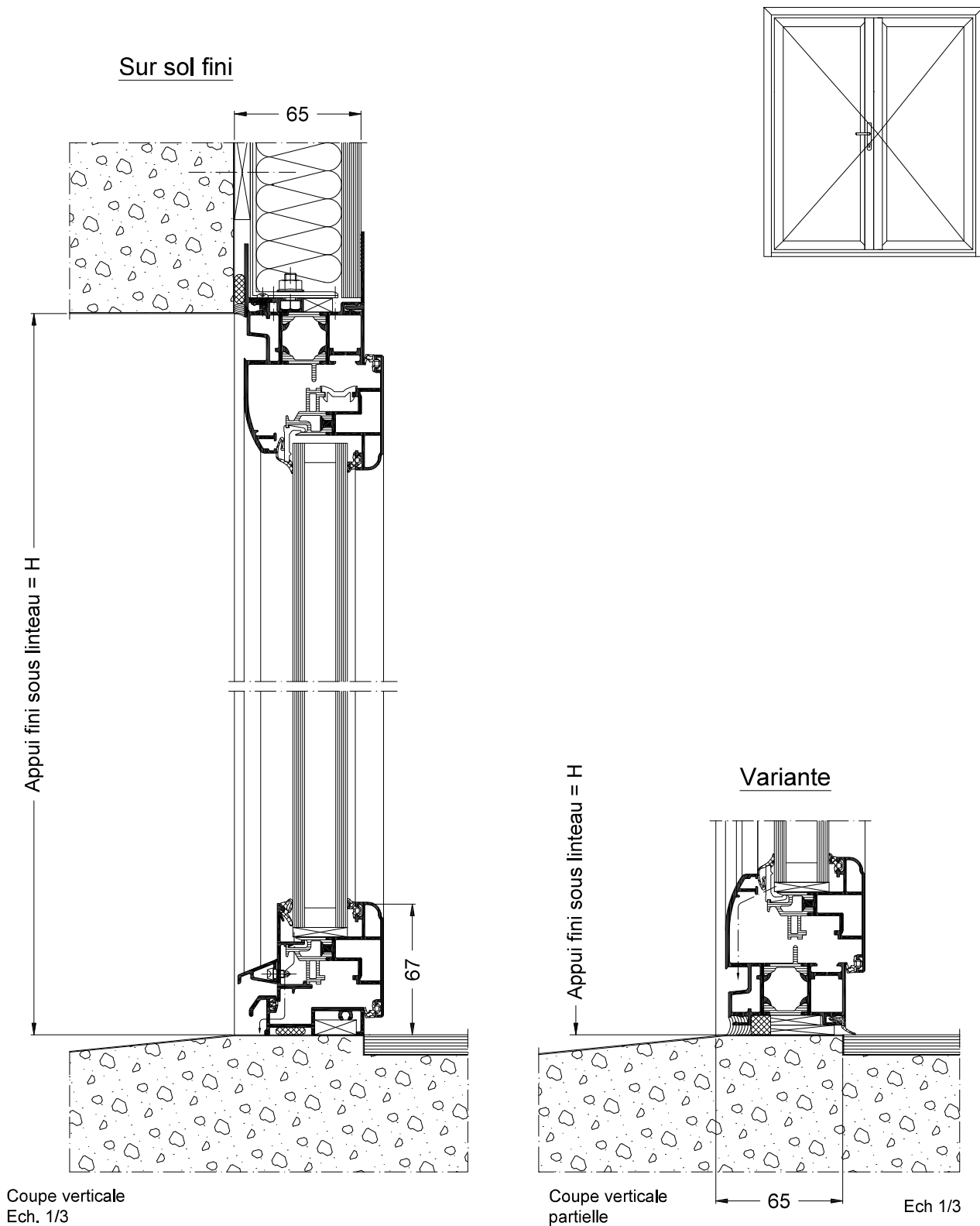

La mise en œuvre doit être effectuée en respect des règles, normes et DTU en vigueur.  
Joint agréé SNJF.

a/ Pour isolation de 65 mm  
Porte-fenêtre 2 vantaux avec serrure et béquille double

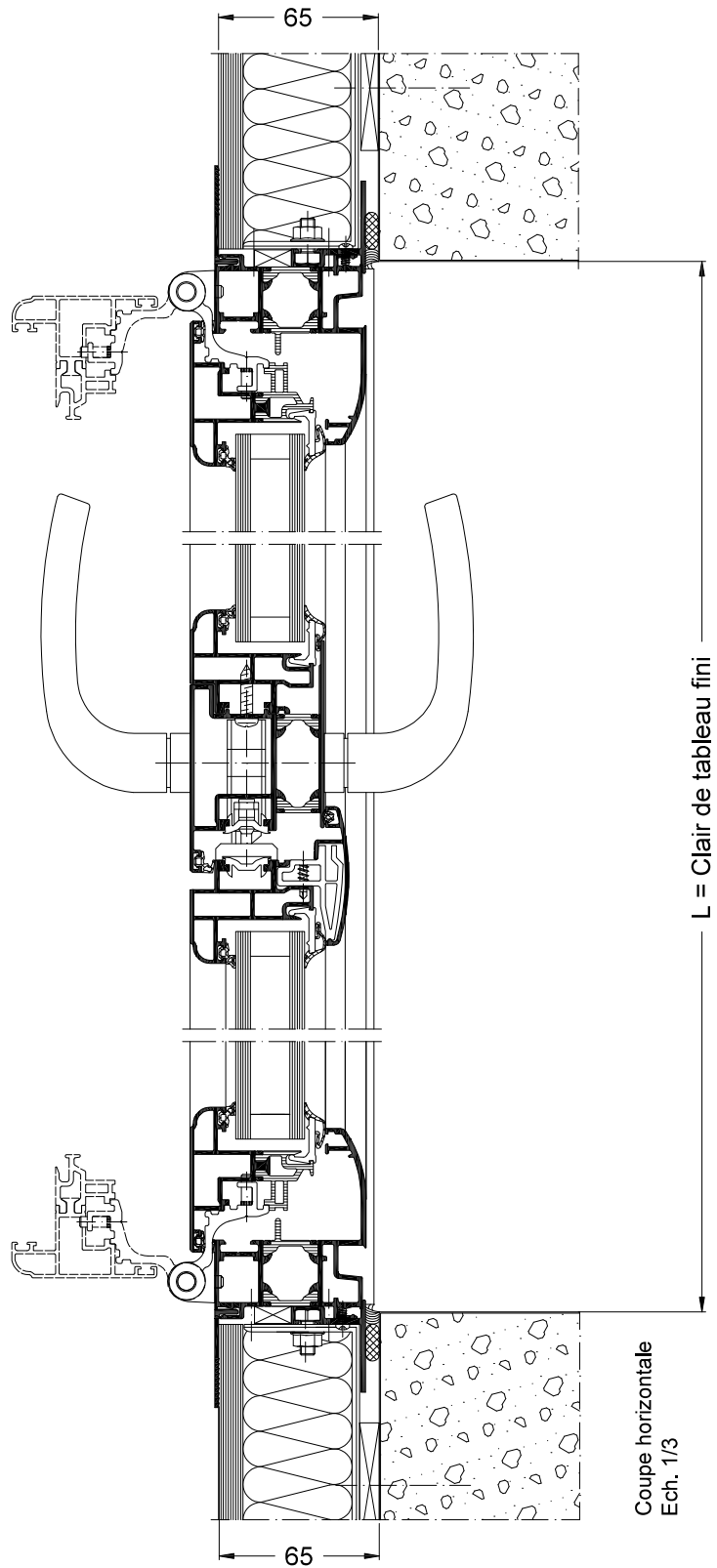
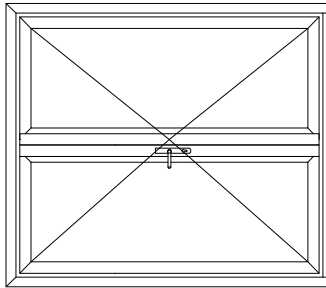

La mise en œuvre doit être effectuée en respect des règles, normes et DTU en vigueur.  
Joint agréé SNJF.

La mise en œuvre doit être effectuée en respect des règles, normes et DTU en vigueur.  
Joint agréé SNJF.

b/ Pour isolation de 100 mm  
Française ou oscillo-battant, 1 vantail avec traverse

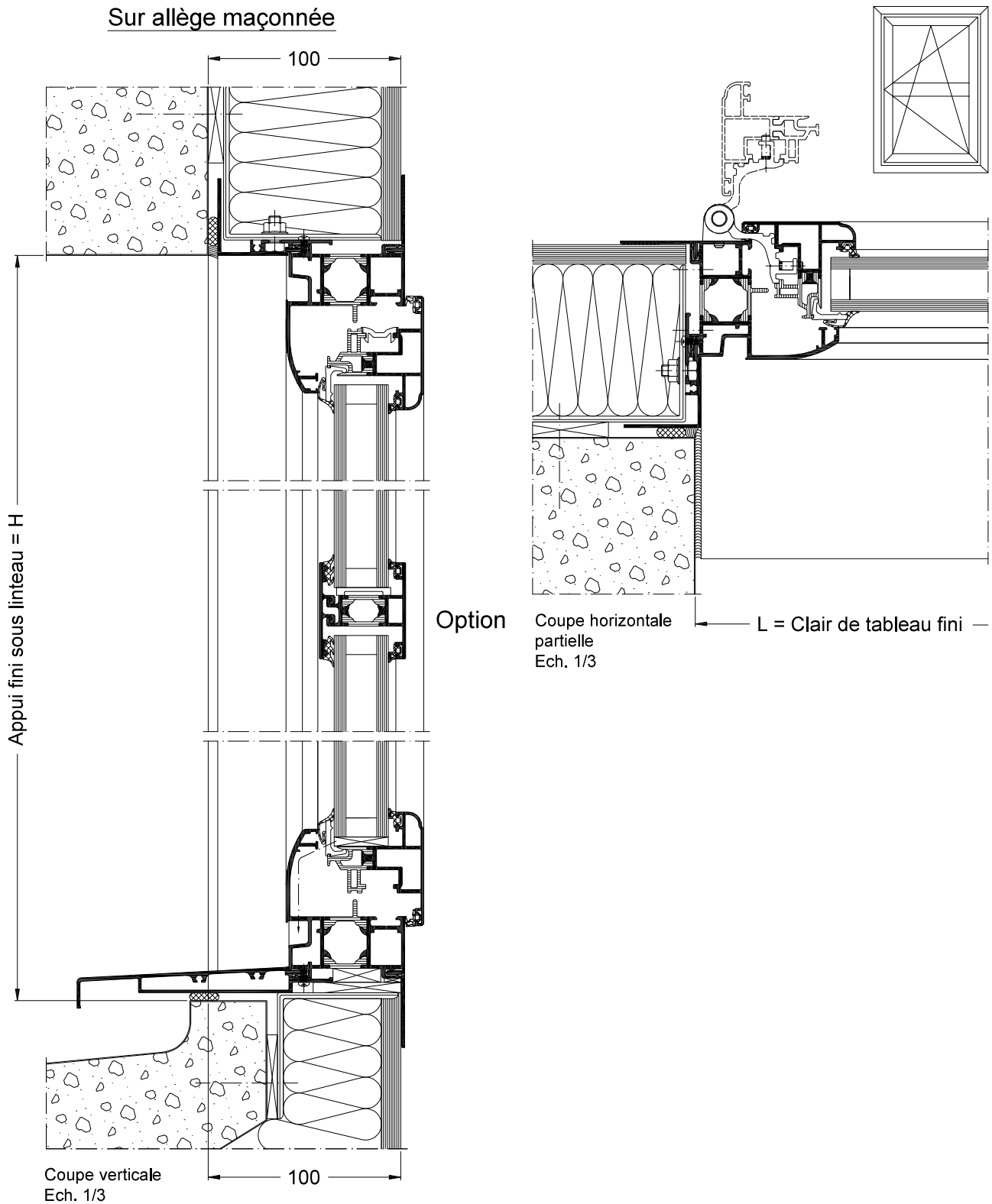

La mise en œuvre doit être effectuée en respect des règles, normes et DTU en vigueur.  
Joint agréé SNJF.

b/ Pour isolation de 100 mm  
Française ou oscillo-battant, 2 vantaux

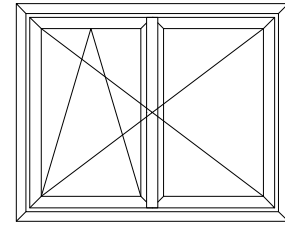
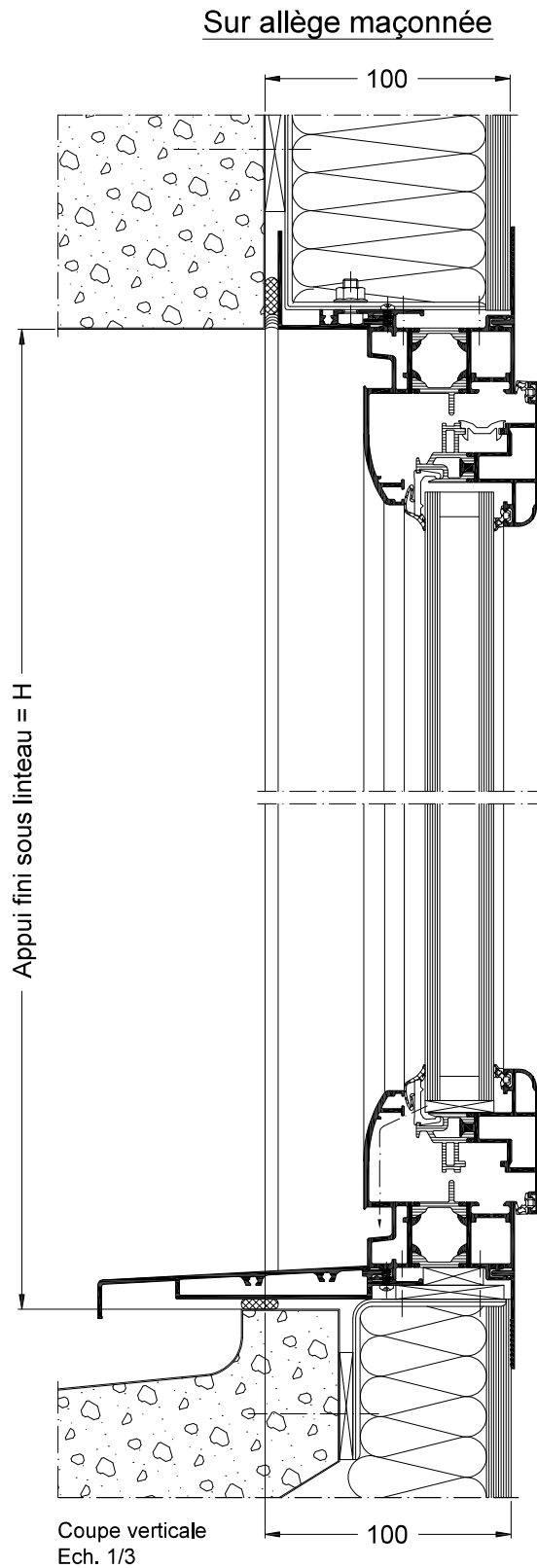

La mise en œuvre doit être effectuée en respect des règles, normes et DTU en vigueur.  
Joint agréé SNJF.



b/ Pour isolation de 100 mm  
Française ou oscillo-battant, 2 vantaux

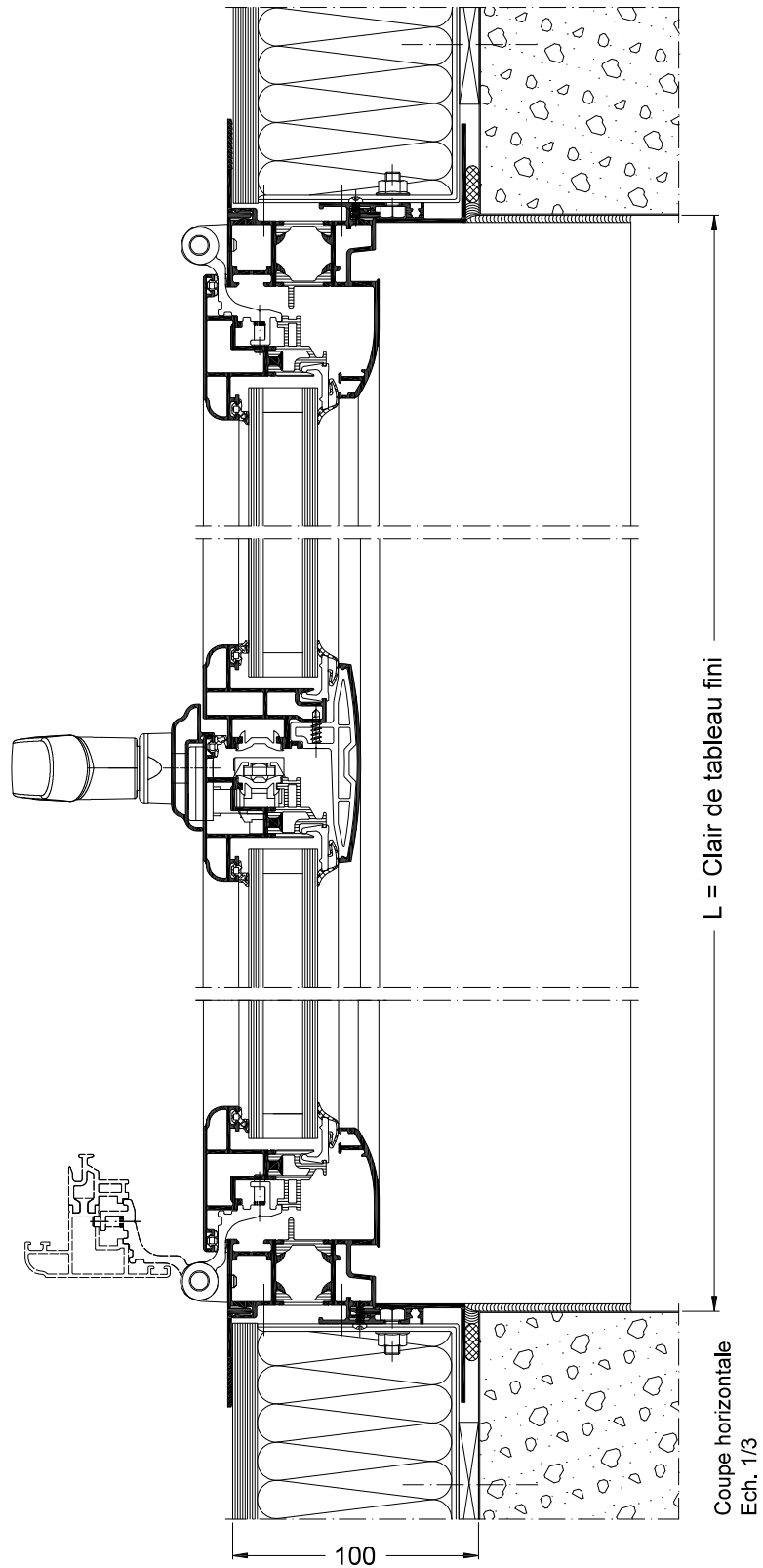
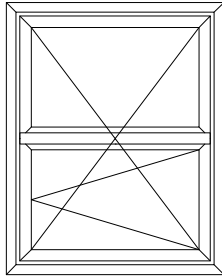

La mise en œuvre doit être effectuée en respect des règles, normes et DTU en vigueur.  
Joint agréé SNJF.

b/ Pour isolation de 100 mm  
Porte-fenêtre 1 vantail avec serrure et béquille double

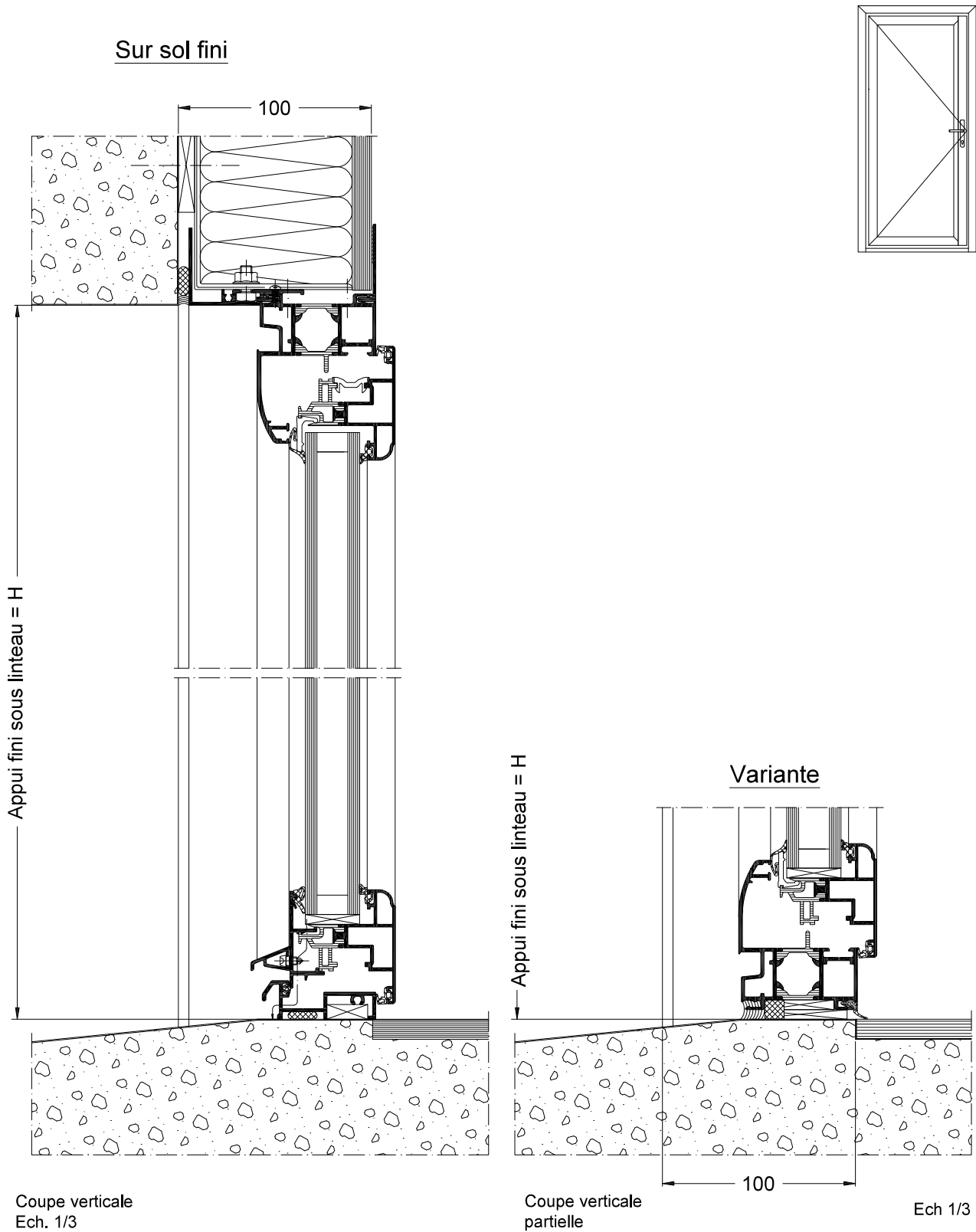

La mise en œuvre doit être effectuée en respect des règles, normes et DTU en vigueur.  
Joint agréé SNJF.

b/ Pour isolation de 100 mm  
Porte-fenêtre 1 vantail avec serrure et béquille double

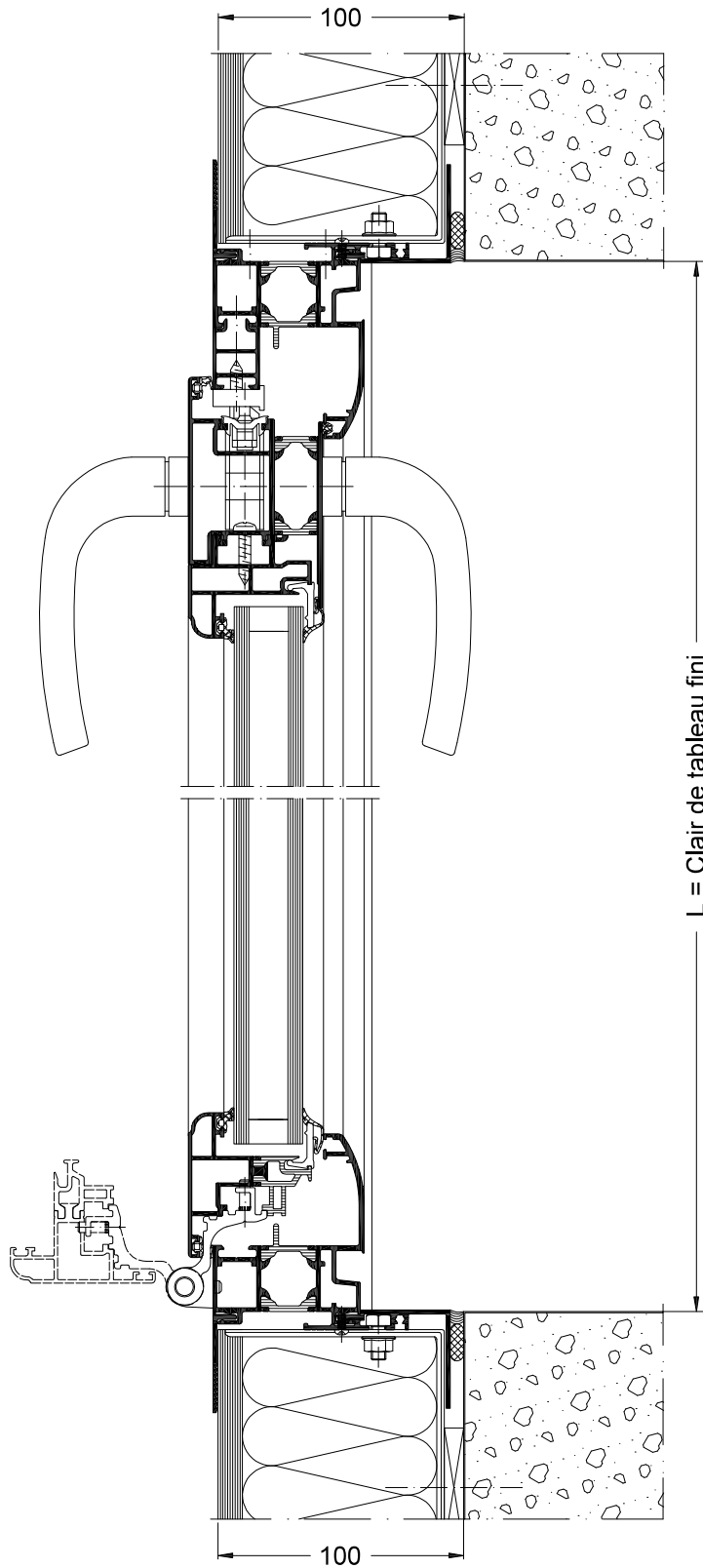
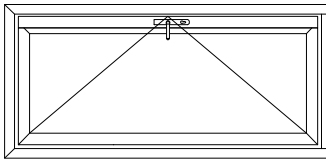

Coupe horizontale  
Ech. 1/3

La mise en œuvre doit être effectuée en respect des règles, normes et DTU en vigueur.  
Joint agréé SNJF.

La mise en œuvre doit être effectuée en respect des règles, normes et DTU en vigueur.  
Joint agréé SNJF.

c/ Pour isolation de 120 mm  
Française ou oscillo-battant, 1 vantail

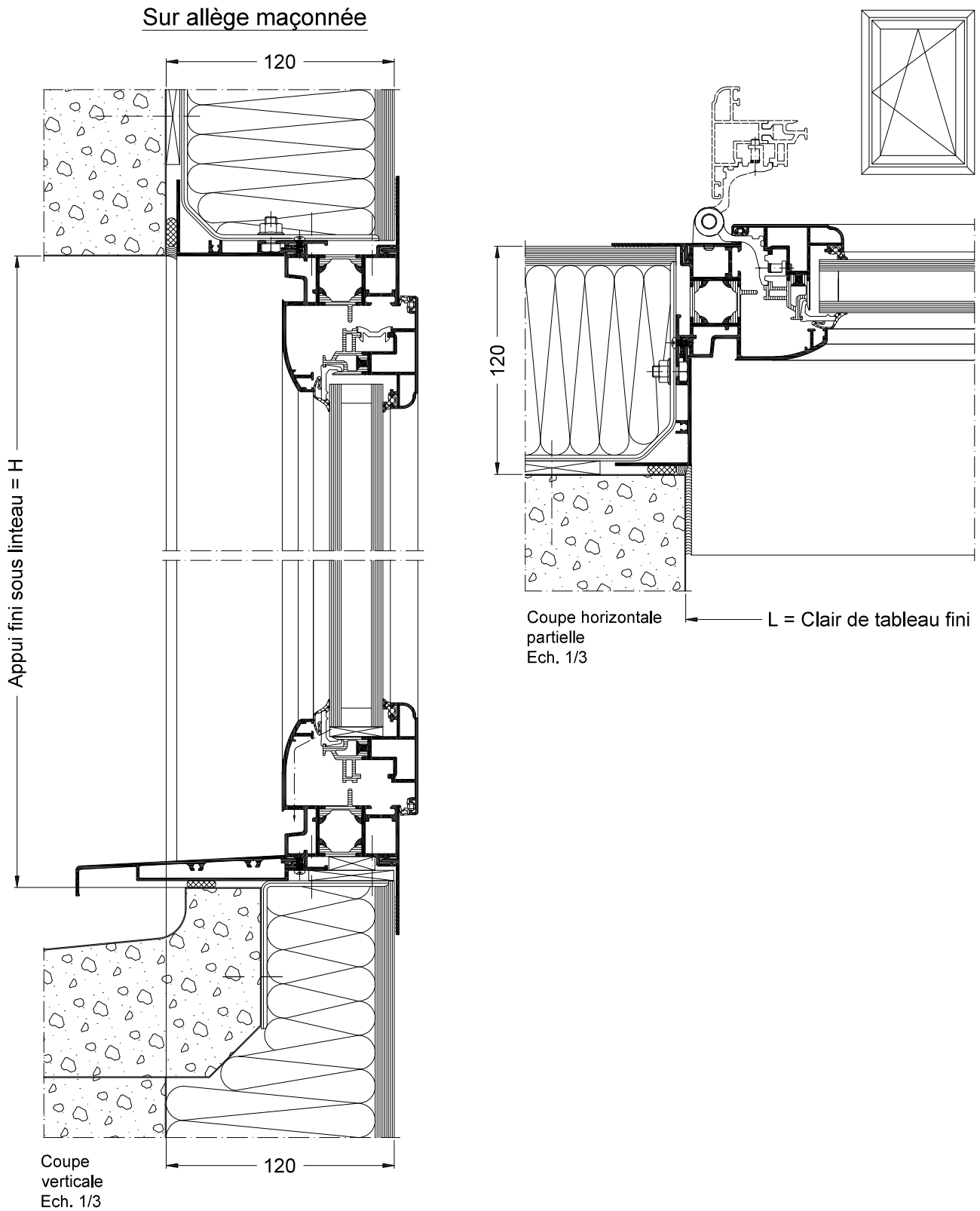

La mise en œuvre doit être effectuée en respect des règles, normes et DTU en vigueur.  
Joint agréé SNJF.

c/ Pour isolation de 120 mm  
Française ou oscillo-battant, 2 vantaux avec traverse

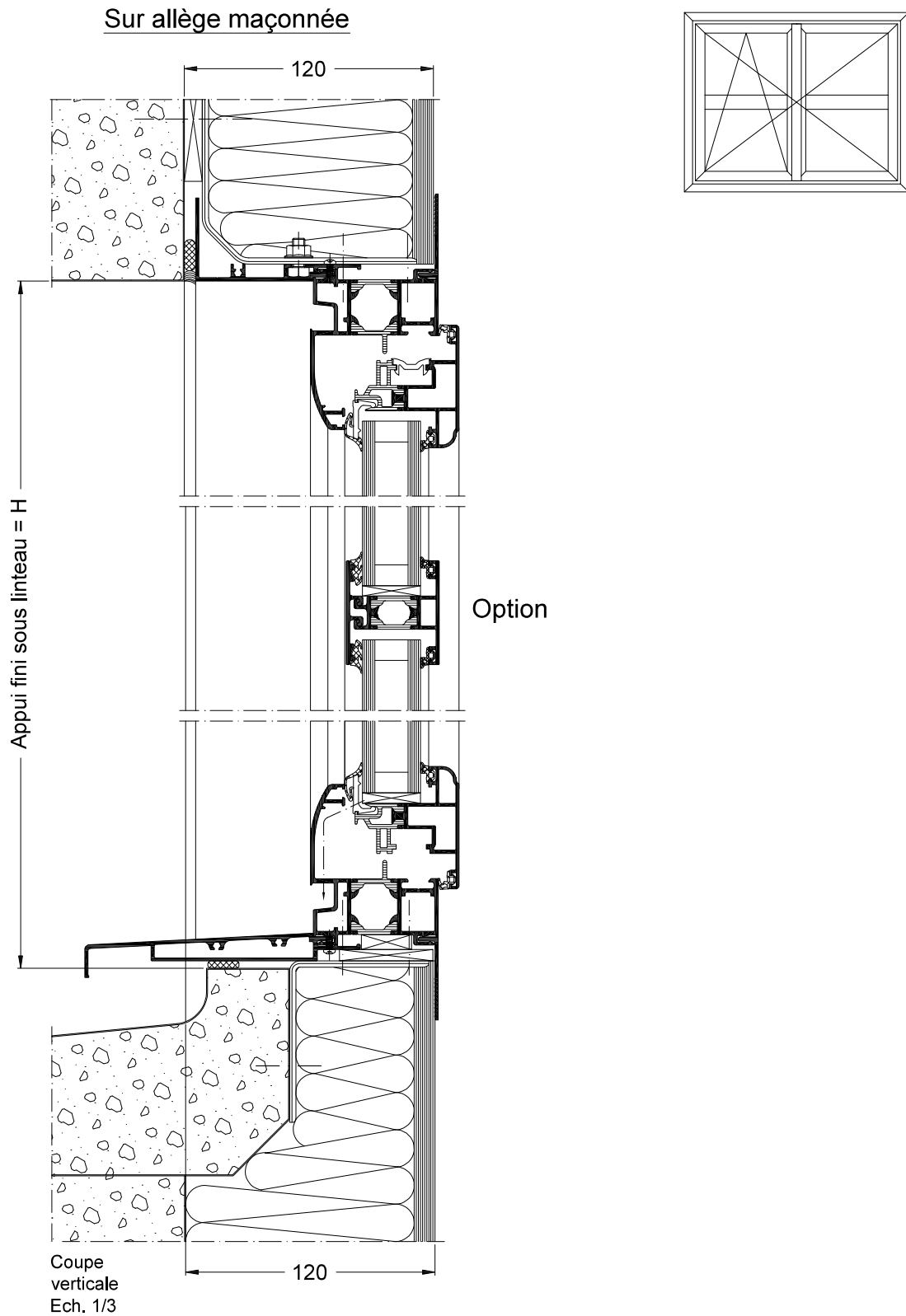

La mise en œuvre doit être effectuée en respect des règles, normes et DTU en vigueur.  
Joint agréé SNJF.

c/ Pour isolation de 120 mm  
Française ou oscillo-battant, 2 vantaux avec traverse

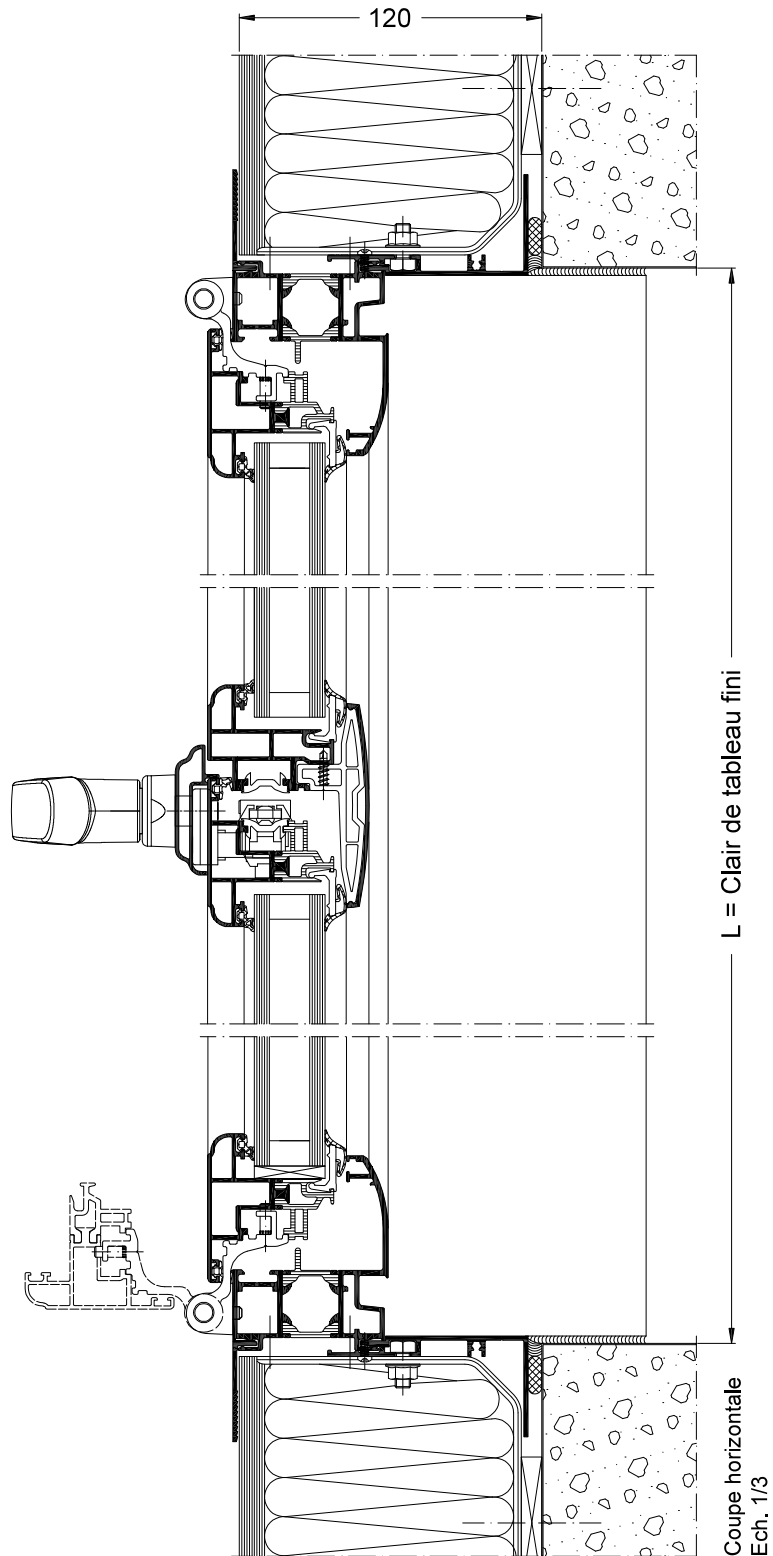
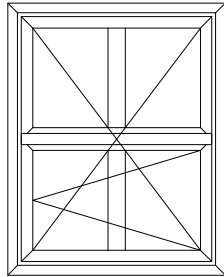

La mise en œuvre doit être effectuée en respect des règles, normes et DTU en vigueur.  
Joint agréé SNJF.

c/ Pour isolation de 120 mm  
Porte-fenêtre 2 vantaux avec serrure et béquille double

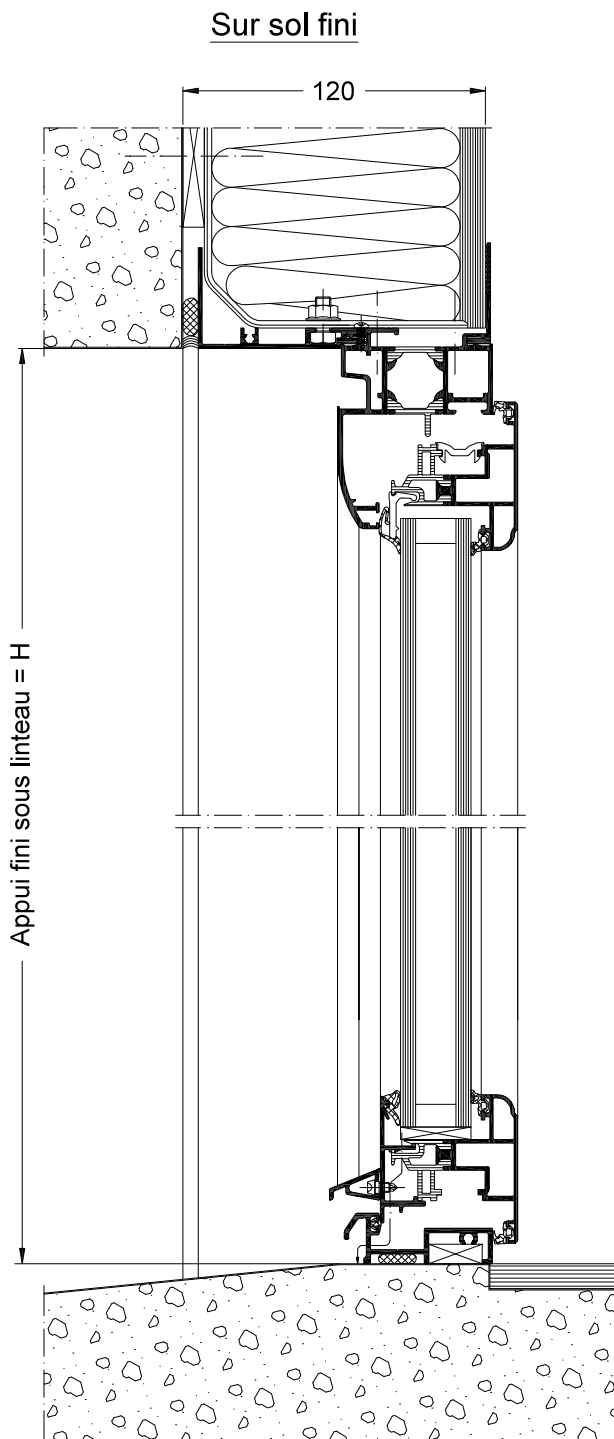

Coupe  
verticale  
Ech. 1/3

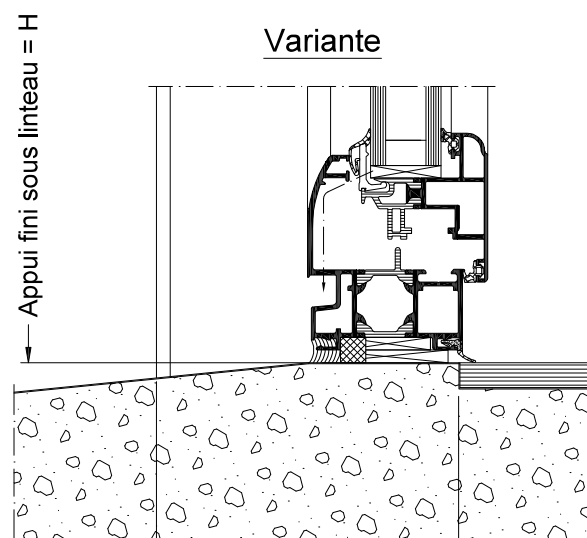
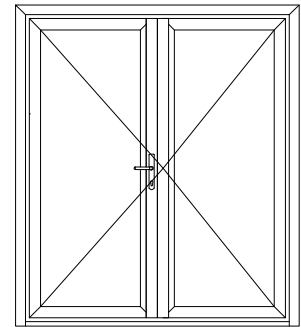

Coupe  
verticale  
partielle

Ech 1/3

La mise en œuvre doit être effectuée en respect des règles, normes et DTU en vigueur.  
Joint agréé SNJF.



c/ Pour isolation de 120 mm  
Porte-fenêtre 2 vantaux avec serrure et béquille double

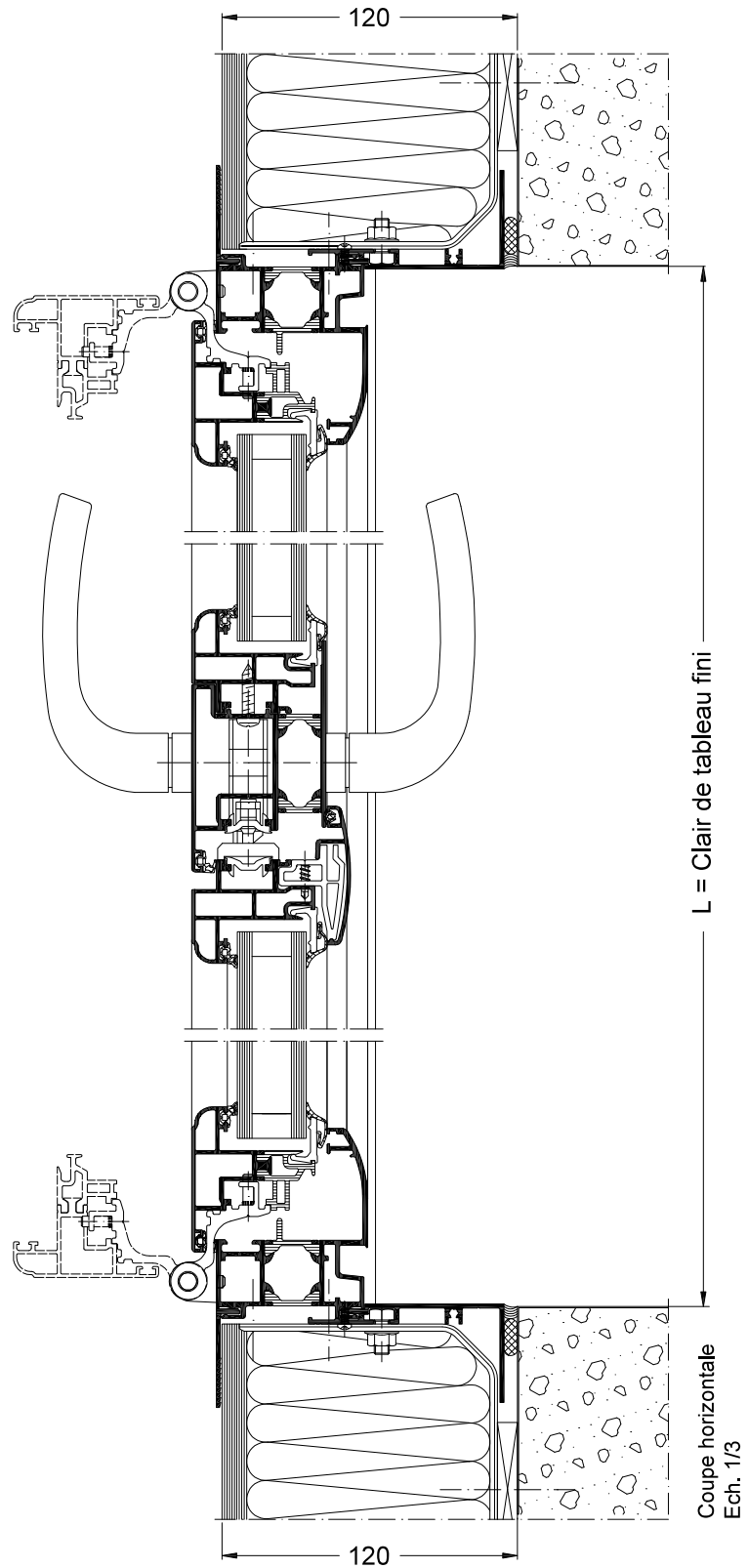
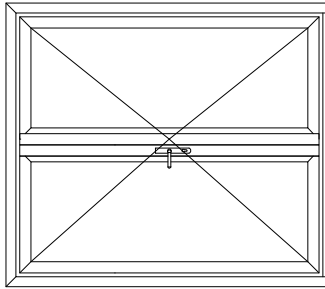

La mise en œuvre doit être effectuée en respect des règles, normes et DTU en vigueur.  
Joint agréé SNJF.

La mise en œuvre doit être effectuée en respect des règles, normes et DTU en vigueur.  
Joint agréé SNJF.

d/ Pour isolation de 140 mm  
Française ou oscillo-battant, 1 vantail avec traverse

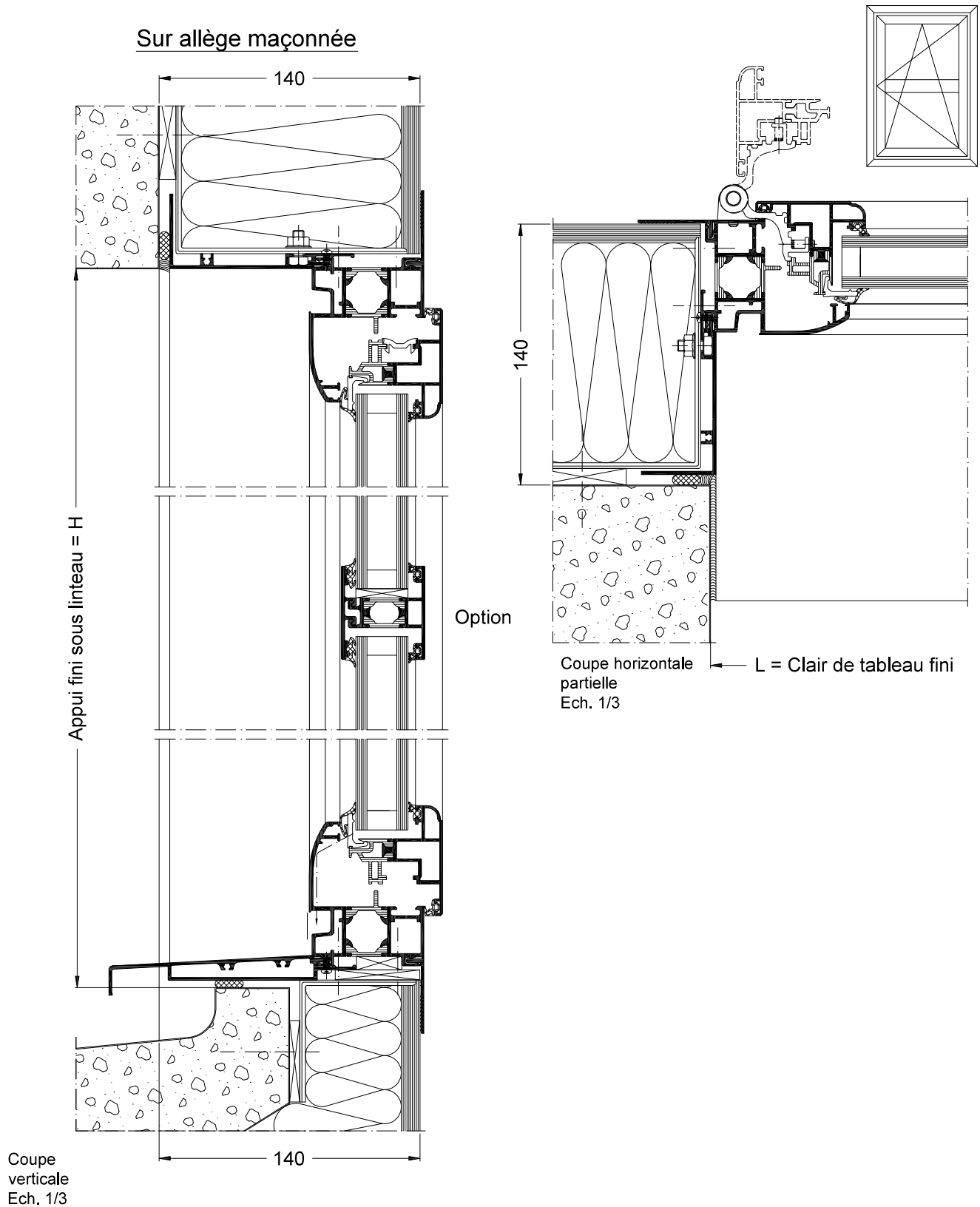

La mise en œuvre doit être effectuée en respect des règles, normes et DTU en vigueur.  
Joint agréé SNJF.

d/ Pour isolation de 140 mm  
Porte-fenêtre 1 vantail avec serrure et béquille double

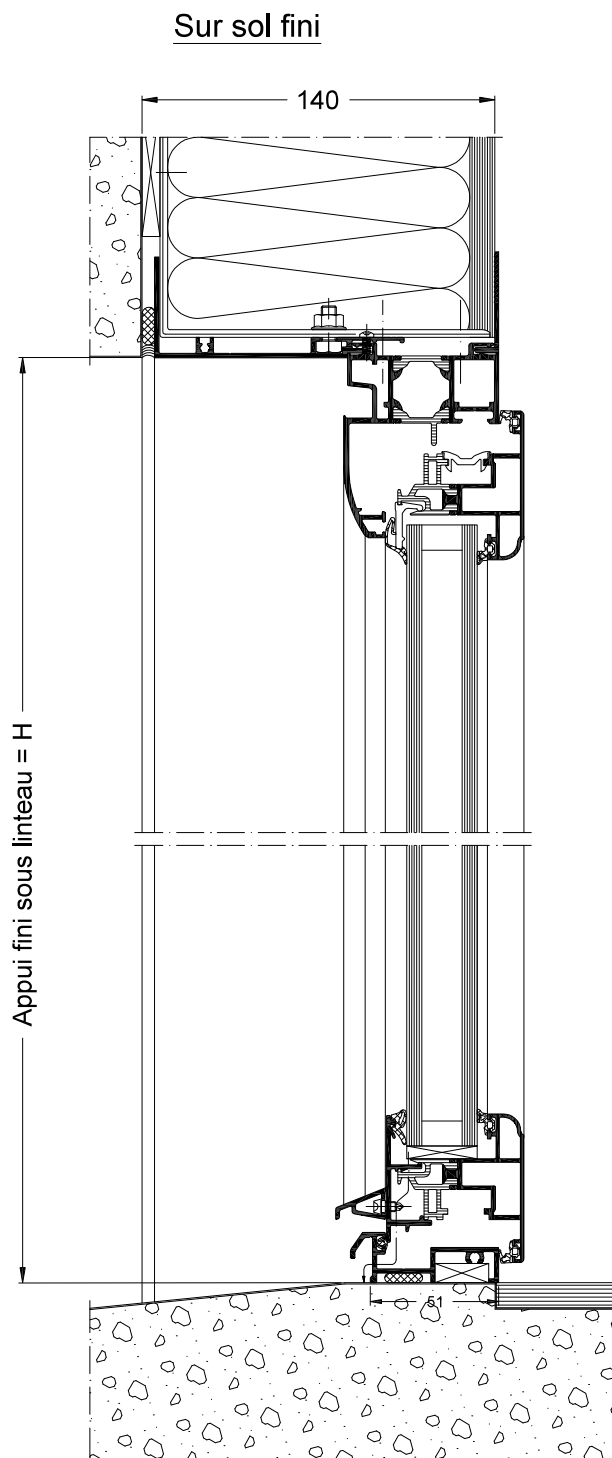

Coupe verticale  
Ech. 1/3

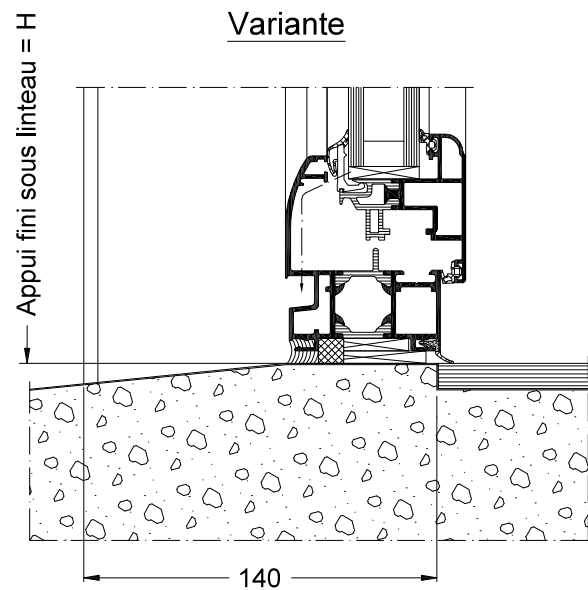
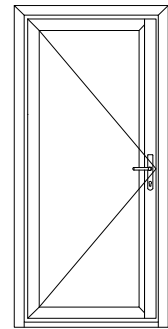

Coupe verticale  
partielle

Ech 1/3

La mise en œuvre doit être effectuée en respect des règles, normes et DTU en vigueur.  
Joint agréé SNJF.

d/ Pour isolation de 140 mm  
Porte-fenêtre 1 vantail avec serrure et béquille double

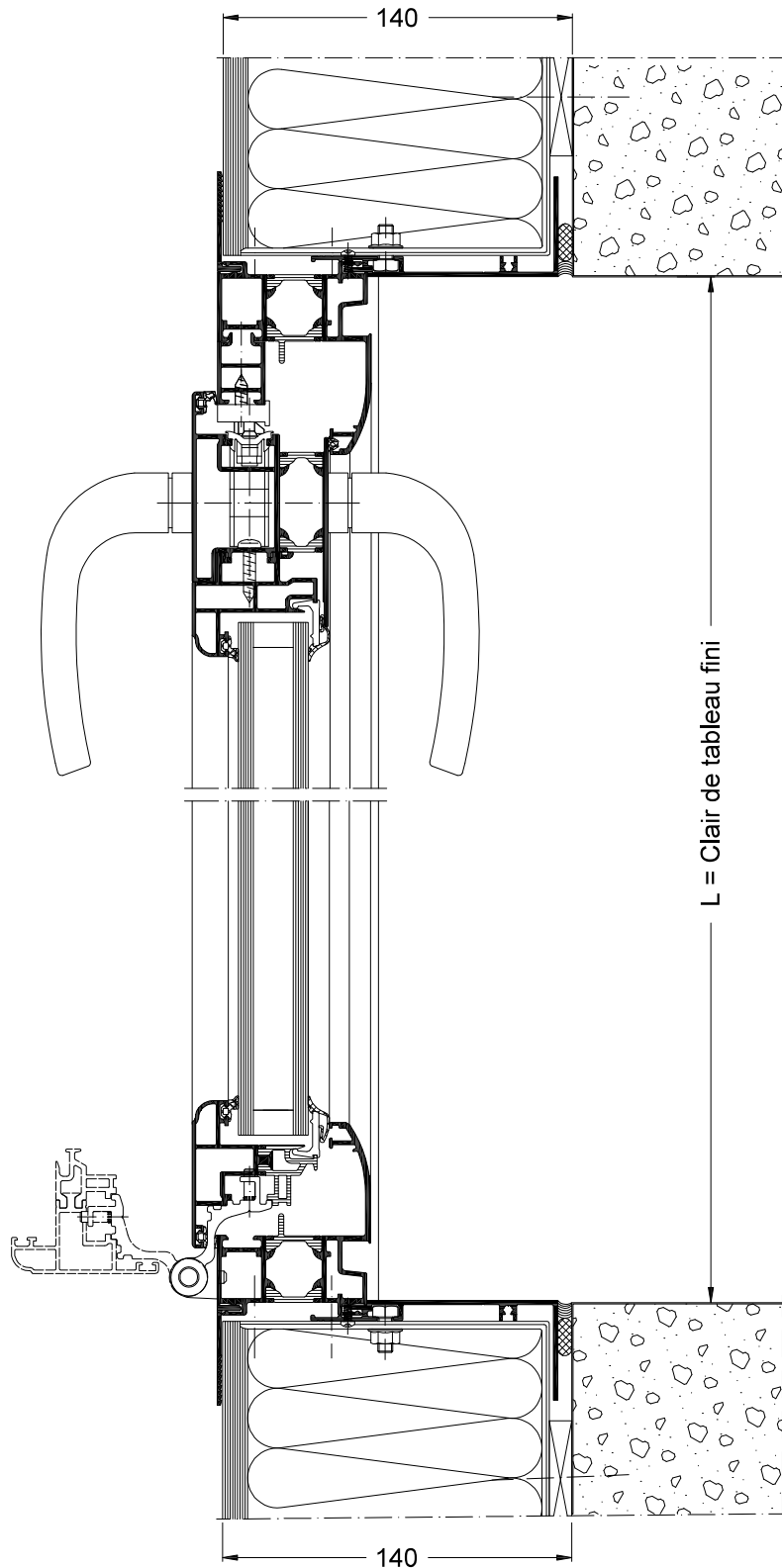
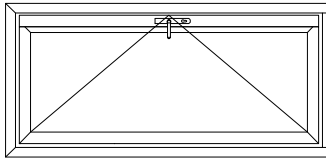

Coupe horizontale  
Ech. 1/3

La mise en œuvre doit être effectuée en respect des règles, normes et DTU en vigueur.  
Joint agréé SNJF.

La mise en œuvre doit être effectuée en respect des règles, normes et DTU en vigueur.  
Joint agréé SNJF.

e/ Pour isolation de 160 mm  
Française ou oscillo-battant, 1 vantail

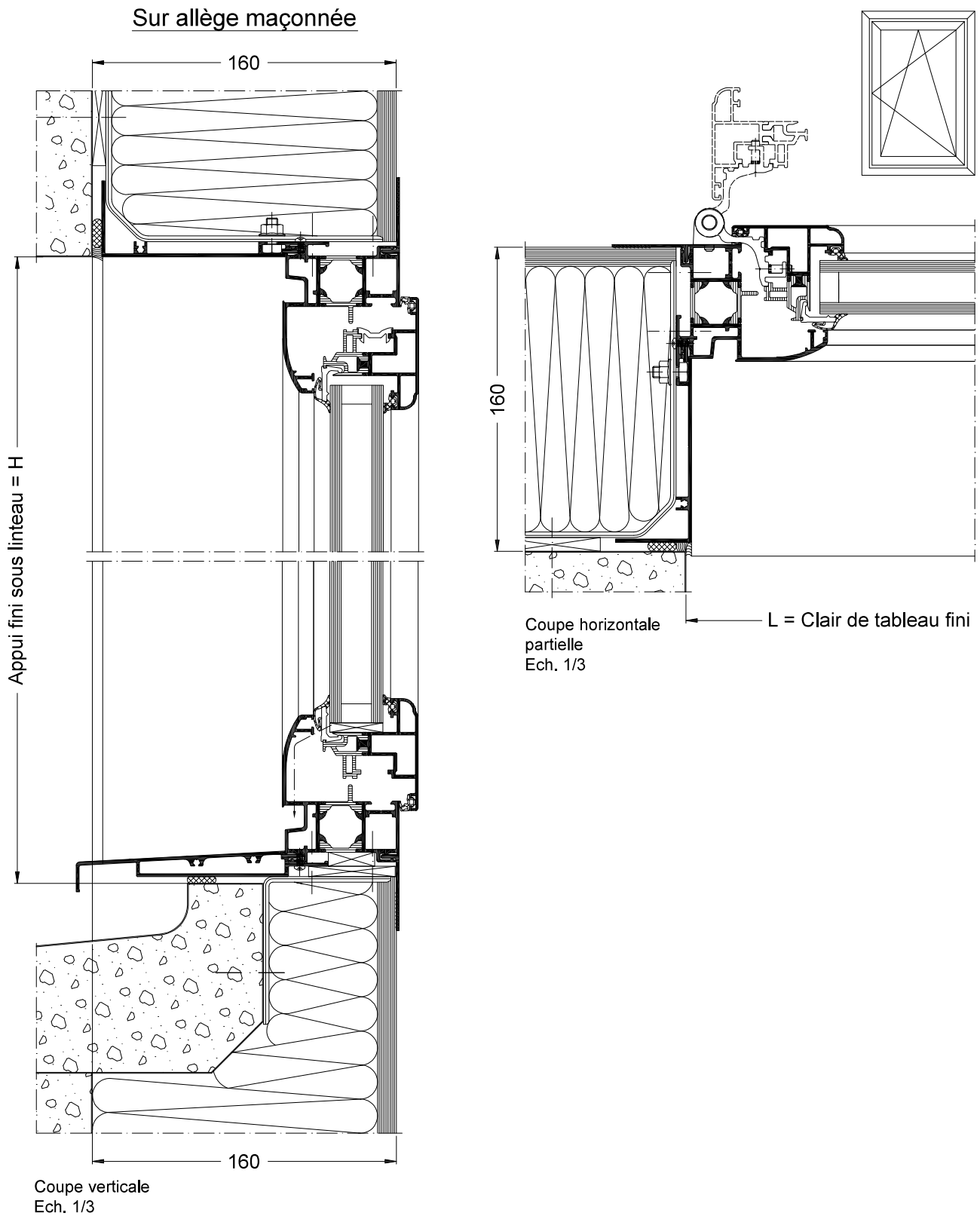

La mise en œuvre doit être effectuée en respect des règles, normes et DTU en vigueur.  
Joint agréé SNJF.

e/ Pour isolation de 160 mm  
Française ou oscillo-battant, 2 vantaux

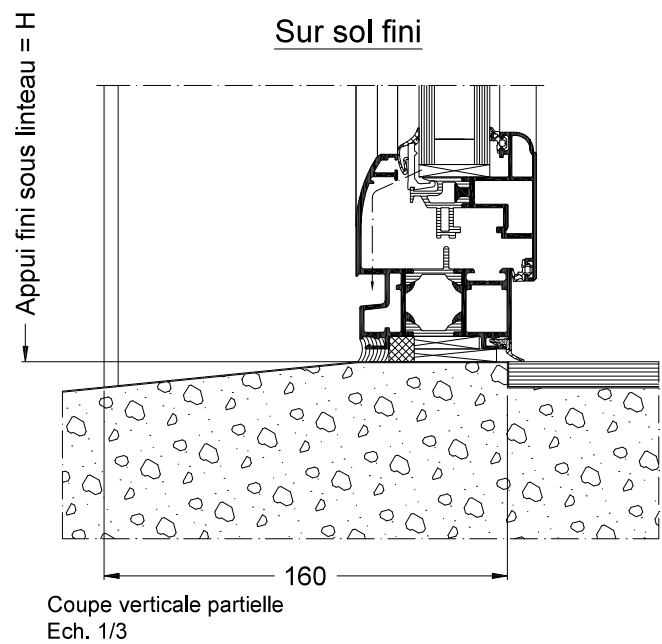
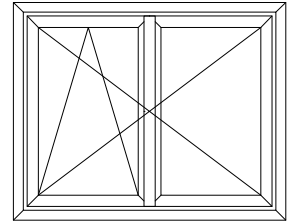
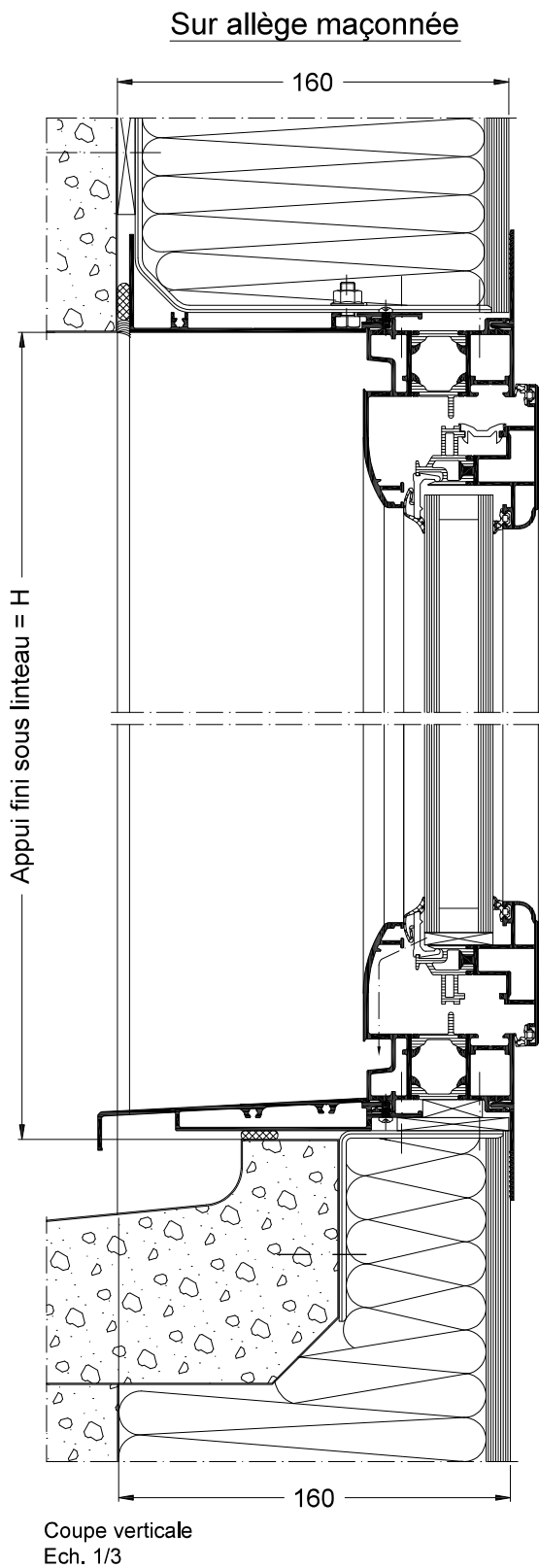

La mise en œuvre doit être effectuée en respect des règles, normes et DTU en vigueur.  
Joint agréé SNJF.



e/ Pour isolation de 160 mm  
Française ou oscillo-battant, 2 vantaux

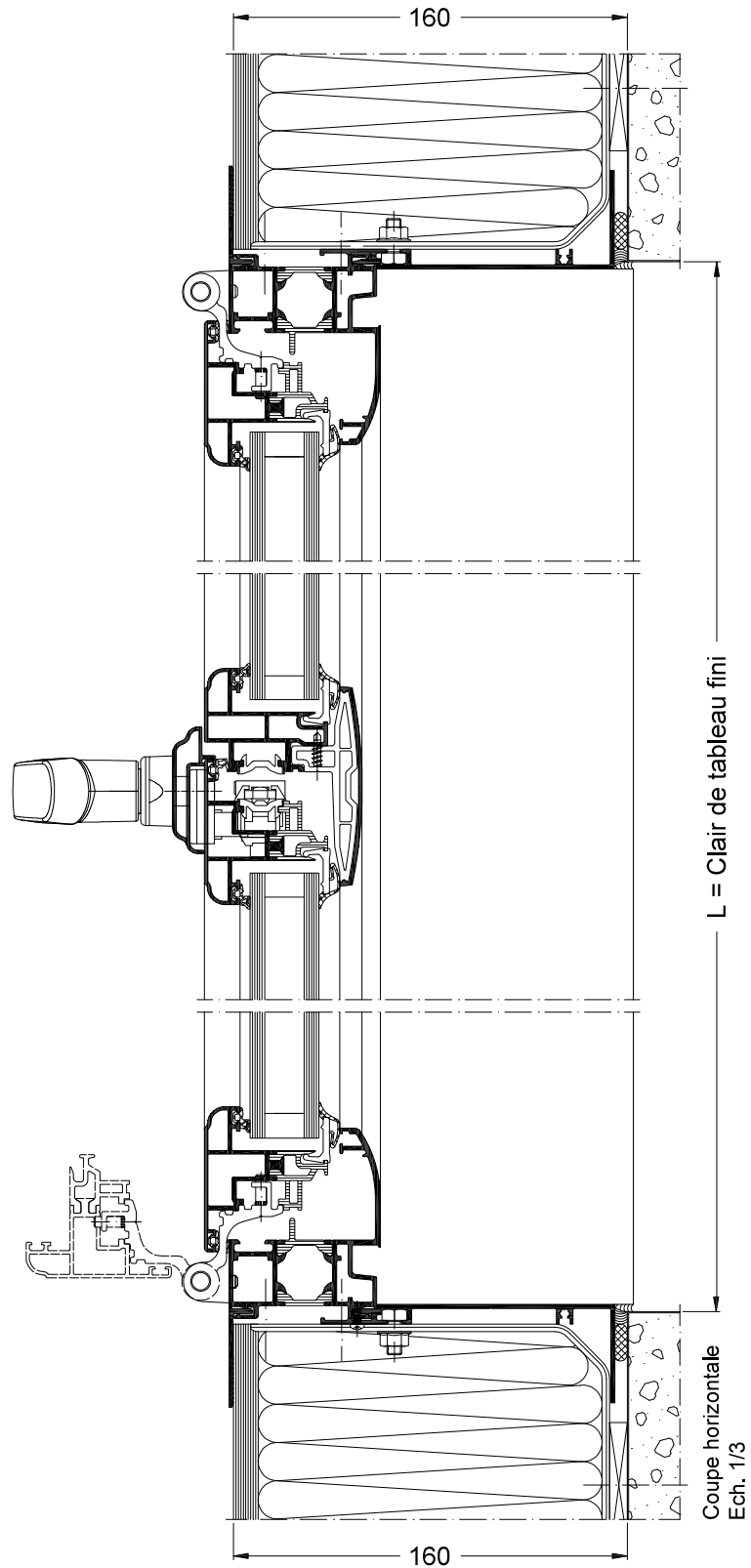
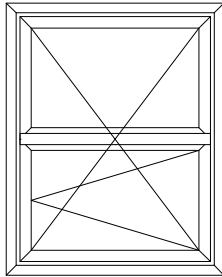

La mise en œuvre doit être effectuée en respect des règles, normes et DTU en vigueur.  
Joint agréé SNJF.

e/ Pour isolation de 160 mm  
Porte-fenêtre 2 vantaux avec serrure et béquille double

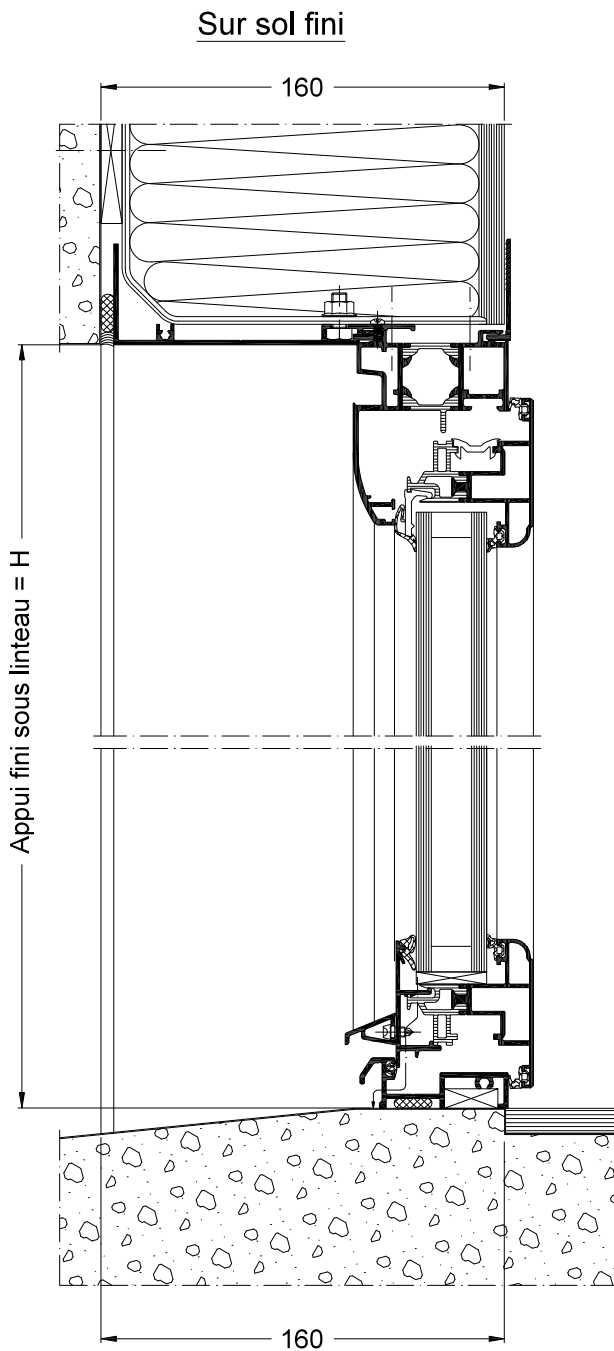

Coupe verticale  
Ech. 1/3

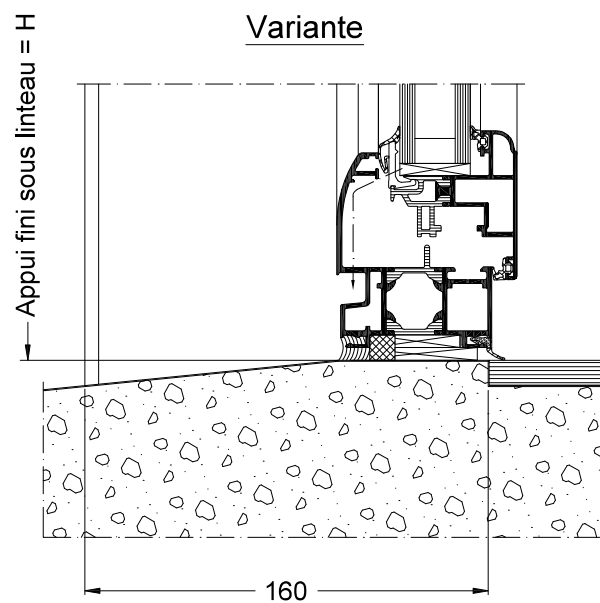
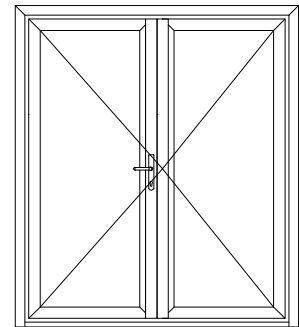

Coupe verticale partielle  
Ech. 1/3

La mise en œuvre doit être effectuée en respect des règles, normes et DTU en vigueur.  
Joint agréé SNJF.

e/ Pour isolation de 160 mm  
Porte-fenêtre 2 vantaux avec serrure et béquille double

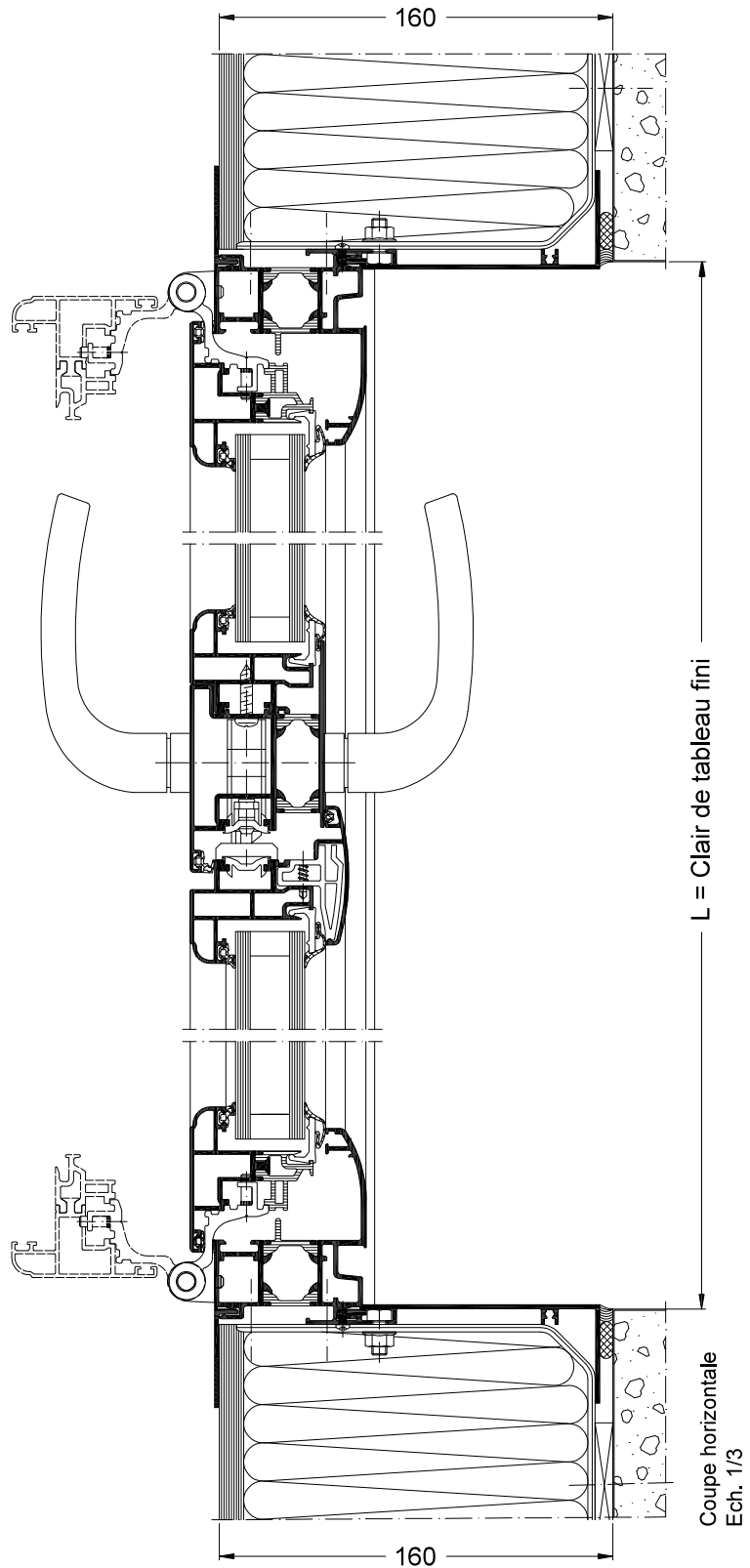
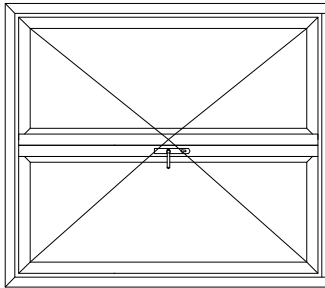

La mise en œuvre doit être effectuée en respect des règles, normes et DTU en vigueur.  
Joint agréé SNJF.

La mise en œuvre doit être effectuée en respect des règles, normes et DTU en vigueur.  
Joint agréé SNJF.

f/ Pour isolation de 200 mm  
Française ou oscillo-battant, 1 vantail

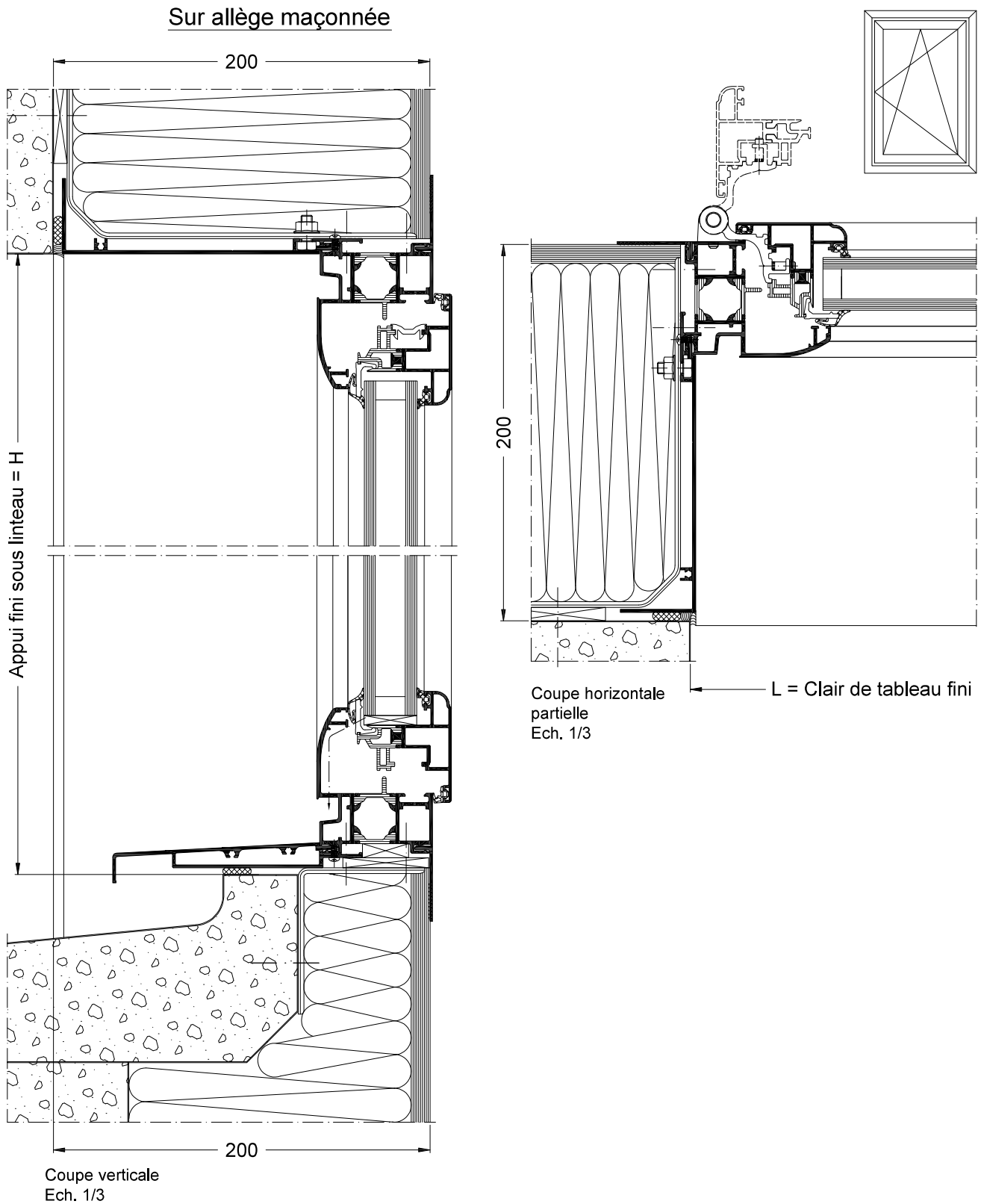

La mise en œuvre doit être effectuée en respect des règles, normes et DTU en vigueur.  
Joint agréé SNJF.

f/ Pour isolation de 200 mm  
Française ou oscillo-battant, 2 vantaux

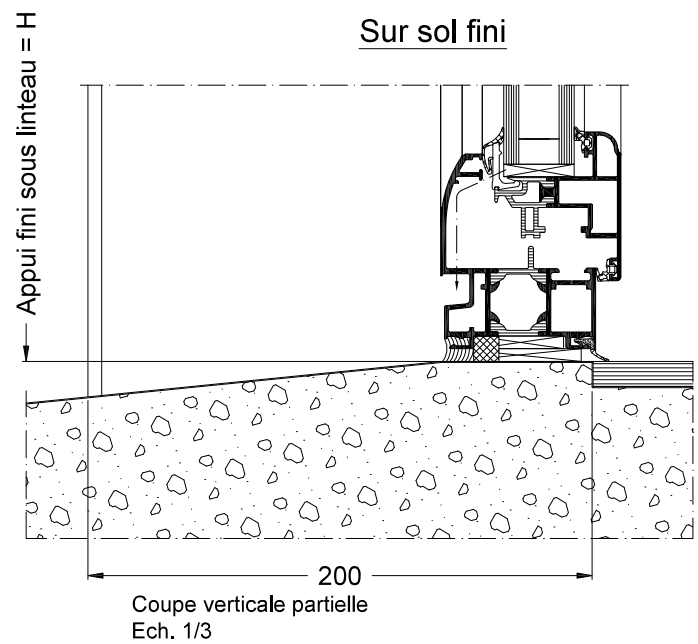
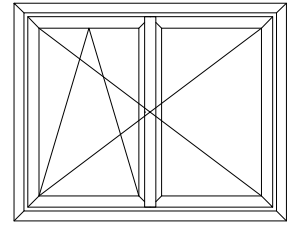
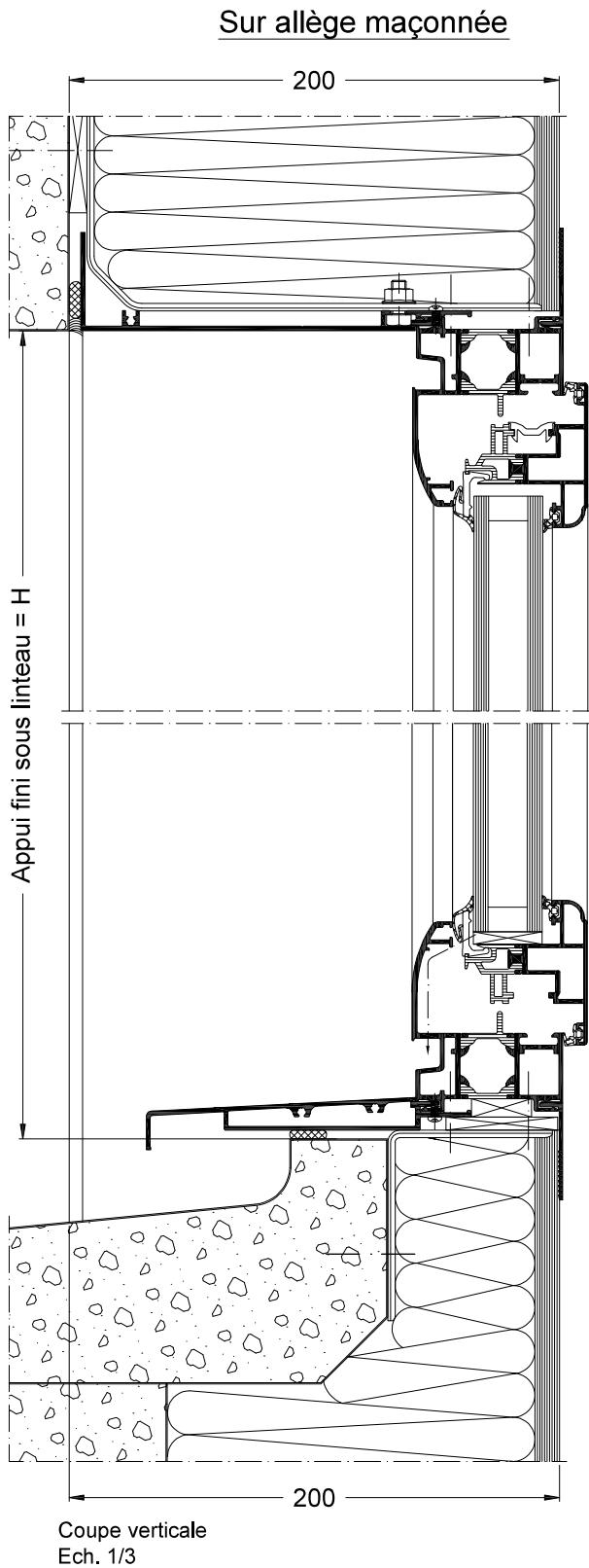

La mise en œuvre doit être effectuée en respect des règles, normes et DTU en vigueur.  
Joint agréé SNJF.

f/ Pour isolation de 200 mm  
Française ou oscillo-battant, 2 vantaux

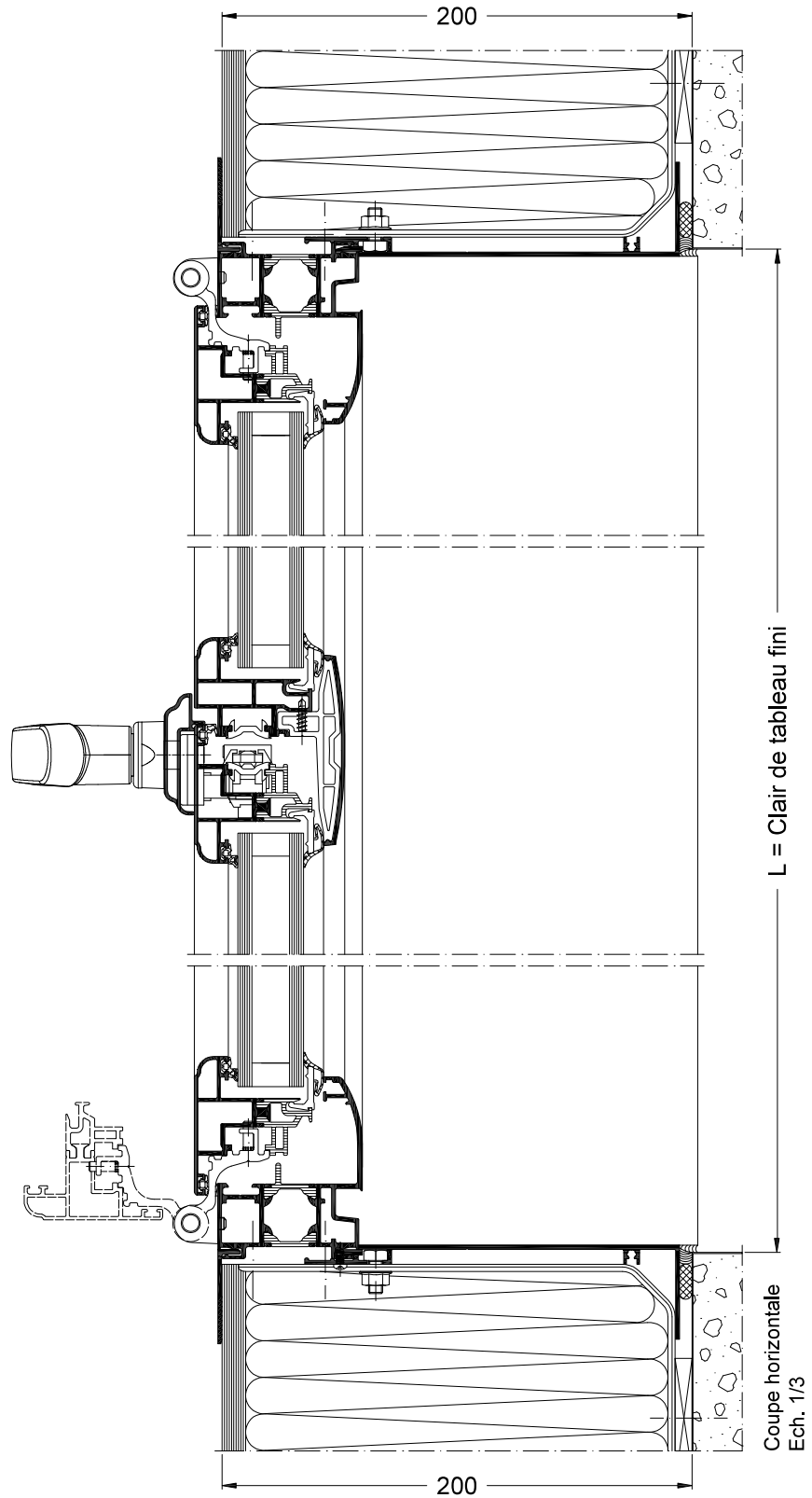
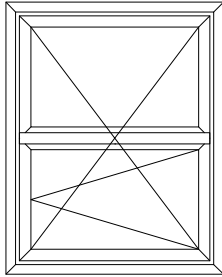

La mise en œuvre doit être effectuée en respect des règles, normes et DTU en vigueur.  
Joint agréé SNJF.

f/ Pour isolation de 200 mm  
Porte-fenêtre 2 vantaux avec serrure et béquille double

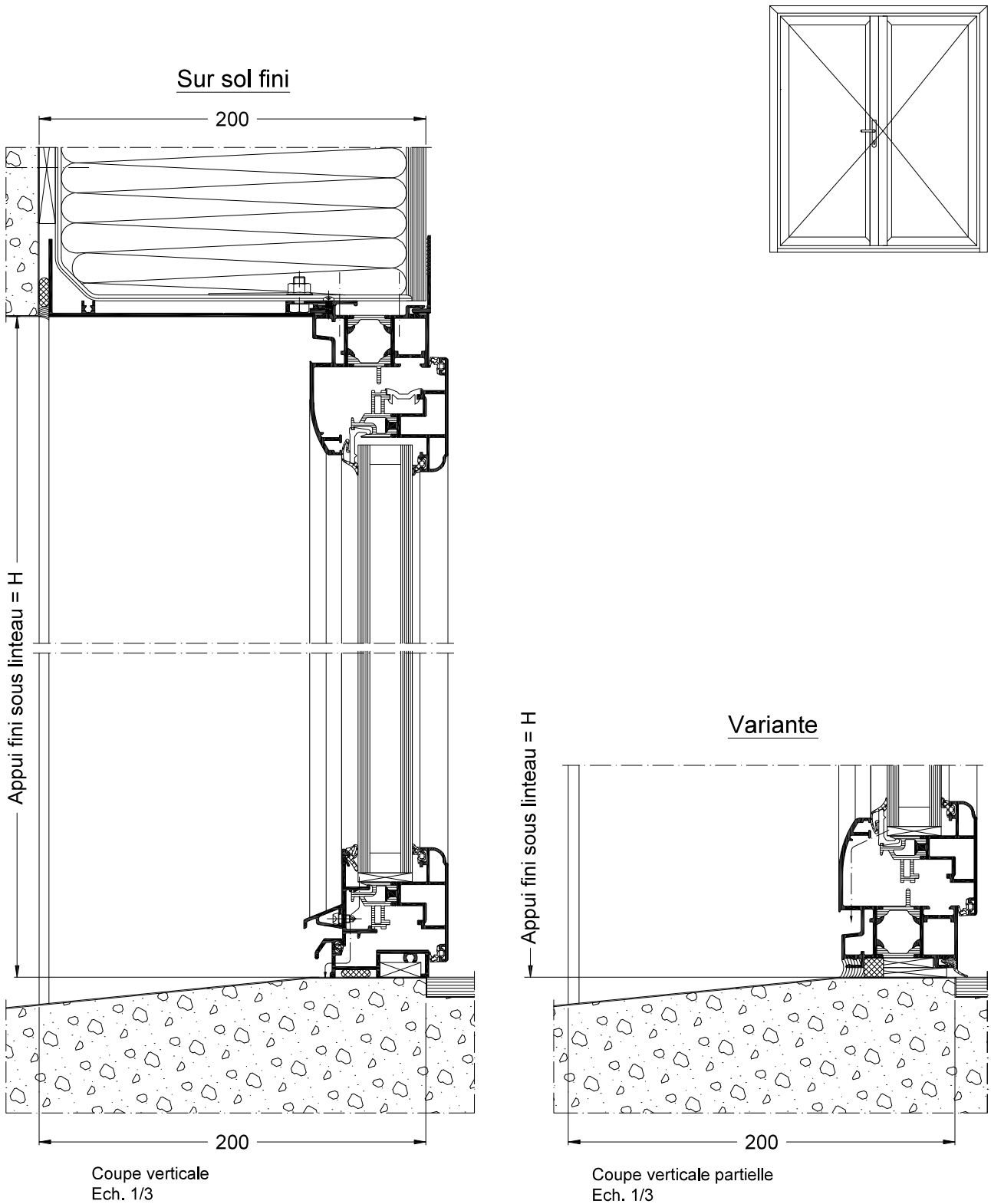

La mise en œuvre doit être effectuée en respect des règles, normes et DTU en vigueur.  
Joint agréé SNJF.



f/ Pour isolation de 200 mm  
Porte-fenêtre 2 vantaux avec serrure et béquille double

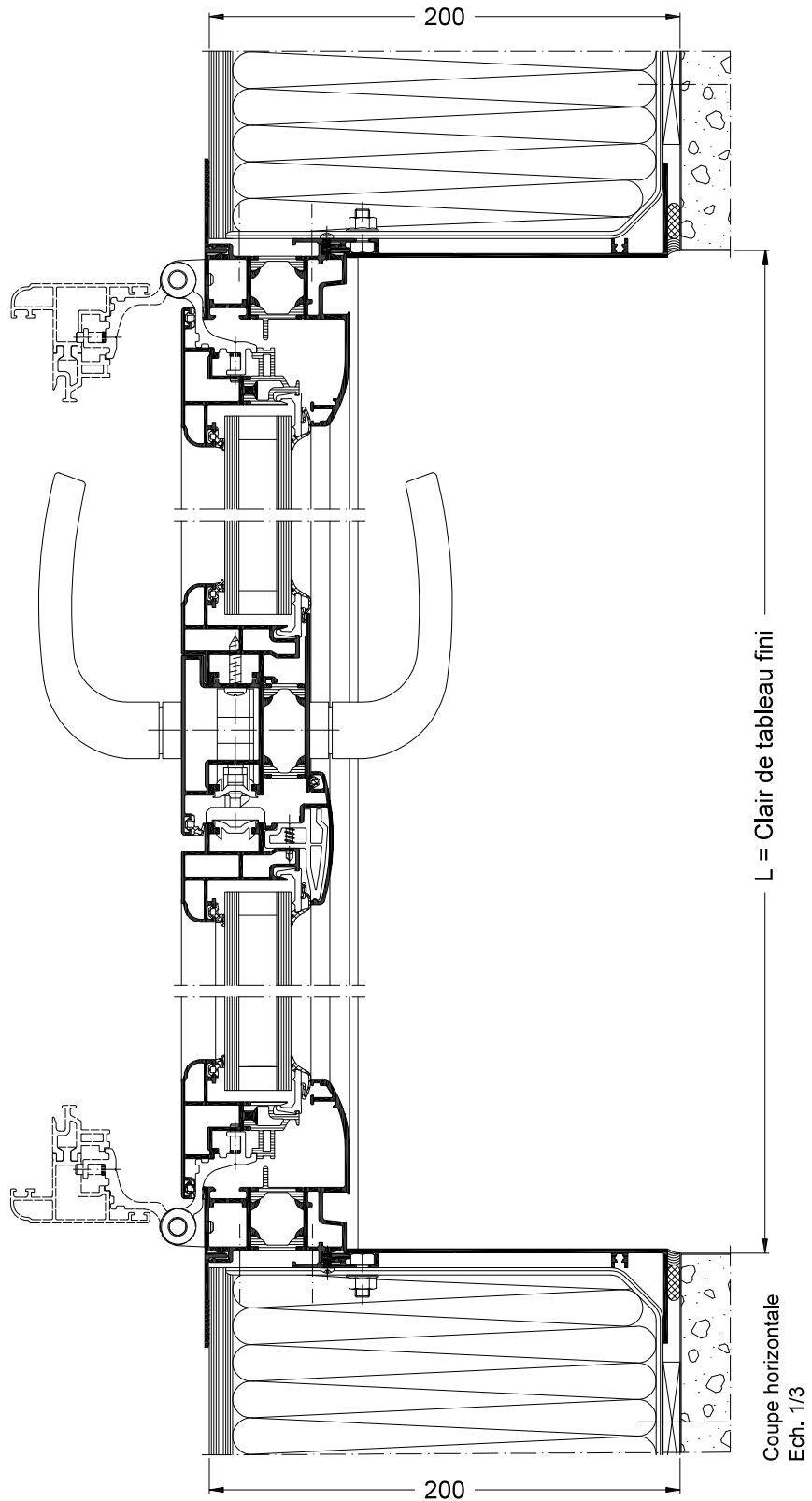
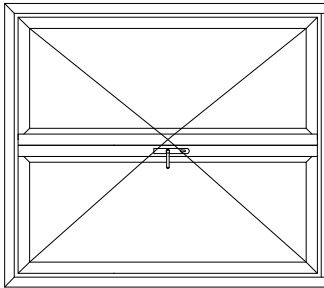

La mise en œuvre doit être effectuée en respect des règles, normes et DTU en vigueur.  
Joint agréé SNJF.

La mise en œuvre doit être effectuée en respect des règles, normes et DTU en vigueur.  
Joint agréé SNJF.

a/ Pour isolation de 100 mm  
Française ou oscillo-battant, 1 vantail

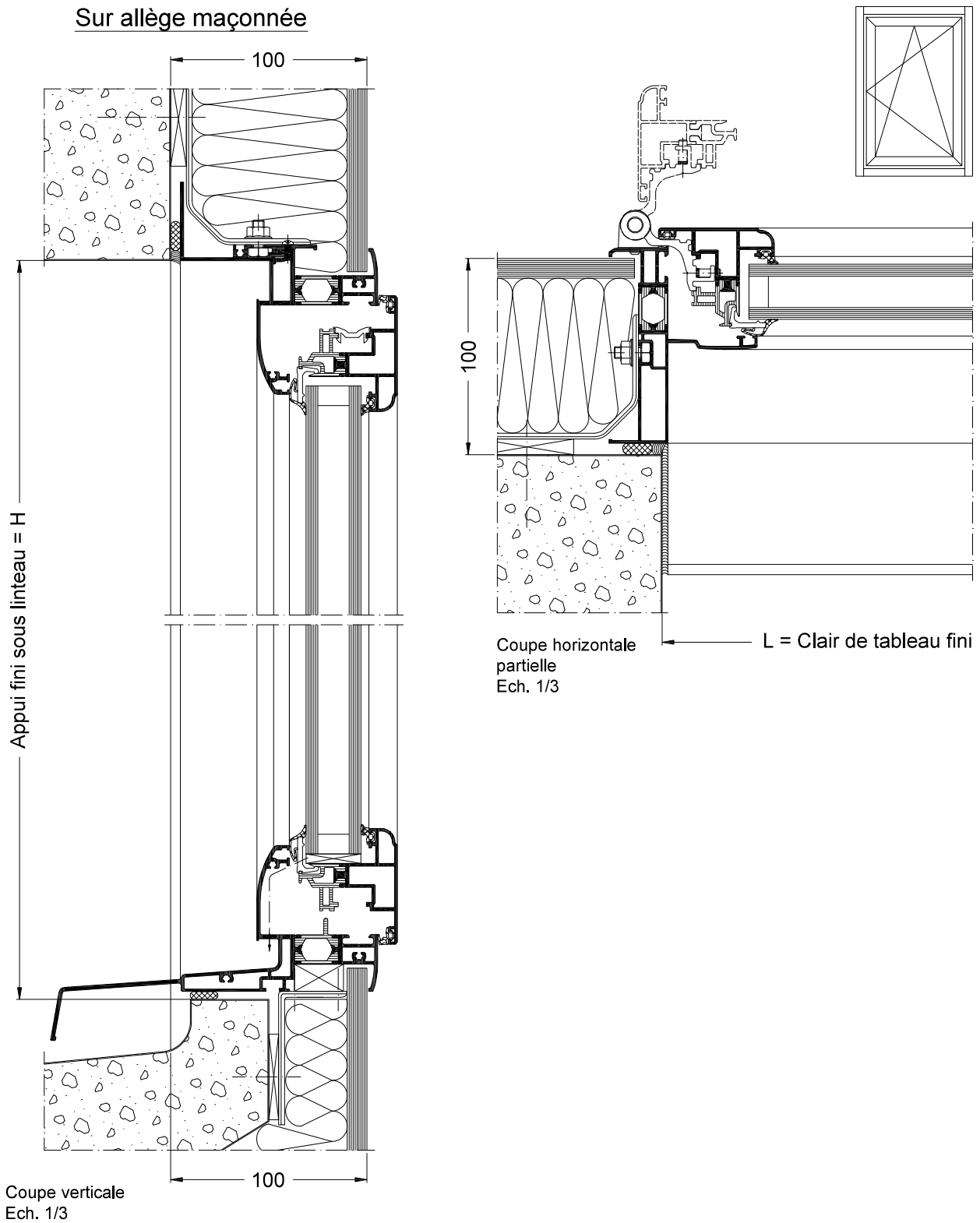

La mise en œuvre doit être effectuée en respect des règles, normes et DTU en vigueur.  
Joint agréé SNJF.

a/ Pour isolation de 100 mm  
Française ou oscillo-battant, 2 vantaux avec traverse

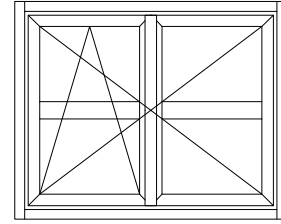
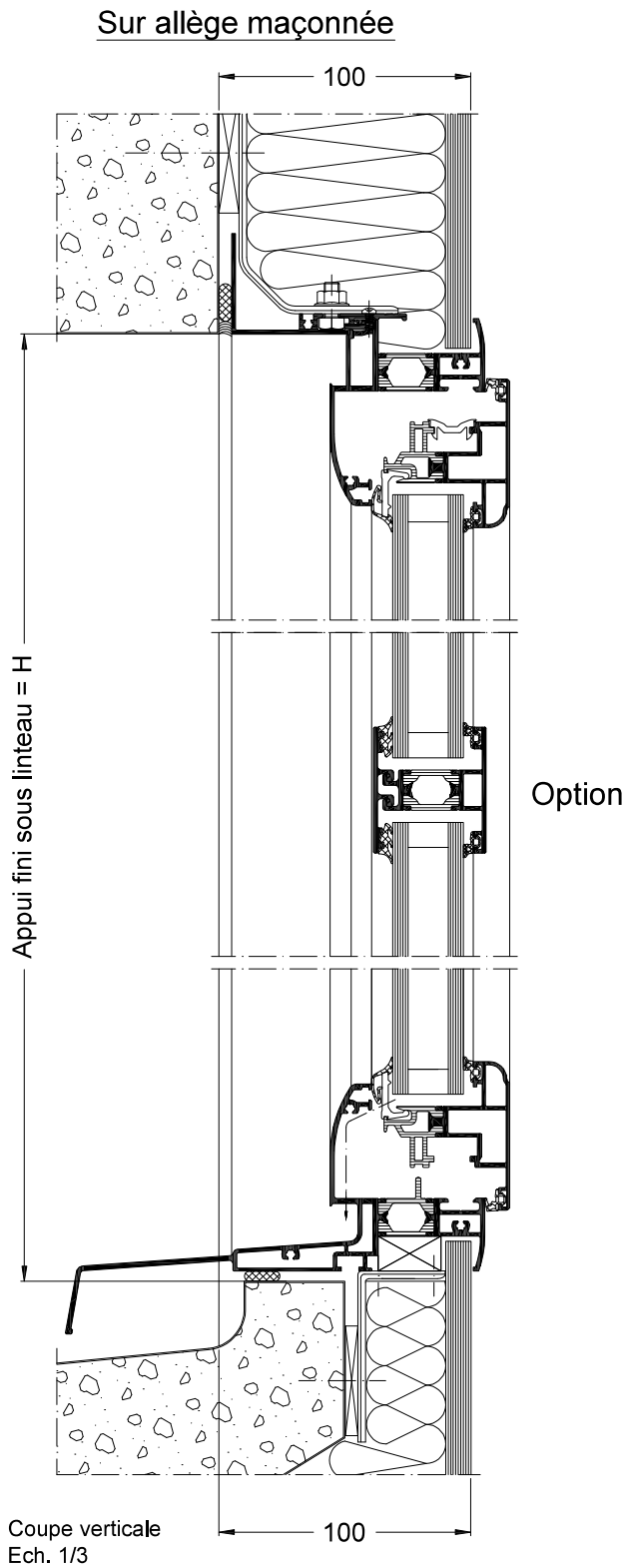

La mise en œuvre doit être effectuée en respect des règles, normes et DTU en vigueur.  
Joint agréé SNJF.

a/ Pour isolation de 100 mm  
Française ou oscillo-battant, 2 vantaux avec traverse

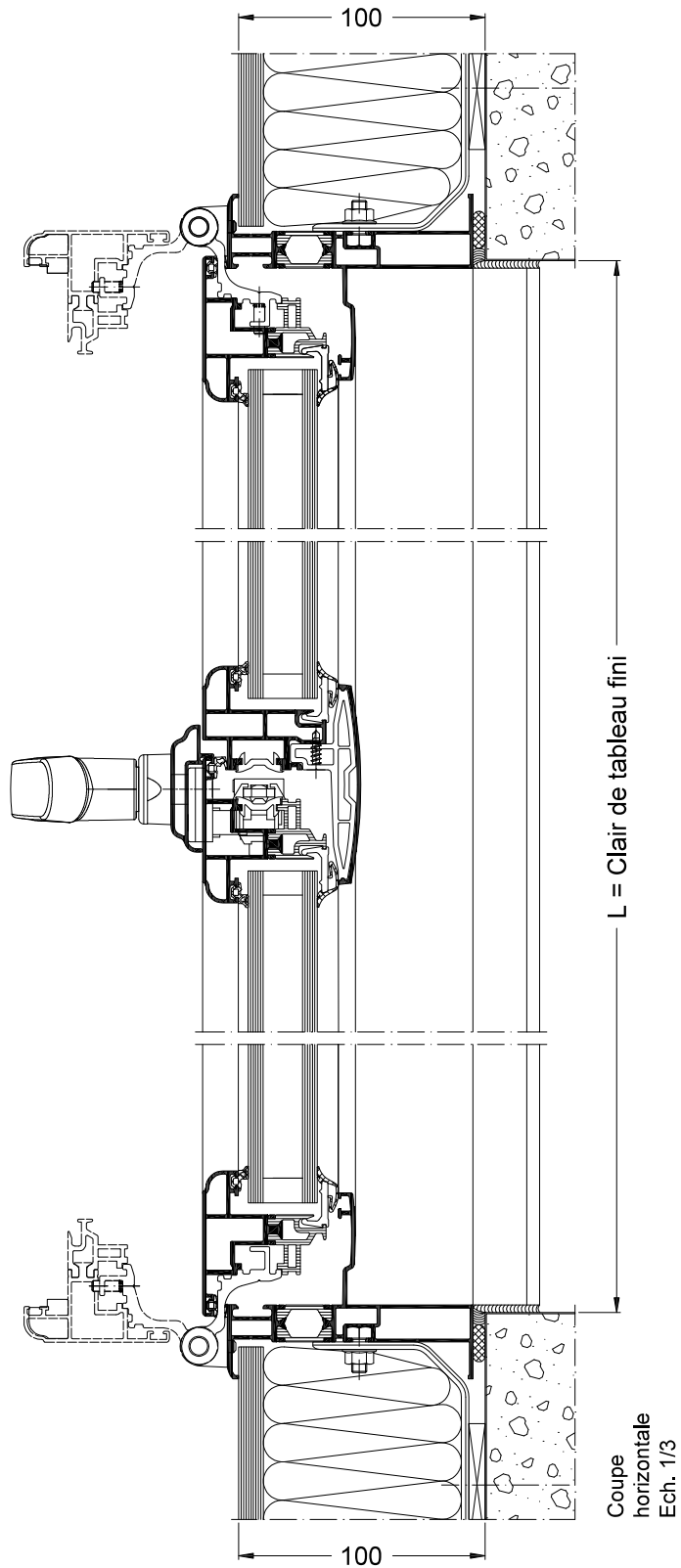
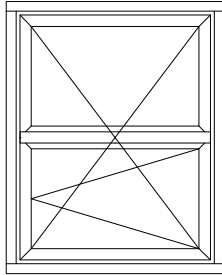

La mise en œuvre doit être effectuée en respect des règles, normes et DTU en vigueur.  
Joint agréé SNJF.

a/ Pour isolation de 100 mm  
Porte-fenêtre 1 vantail avec serrure, béquille double et traverse

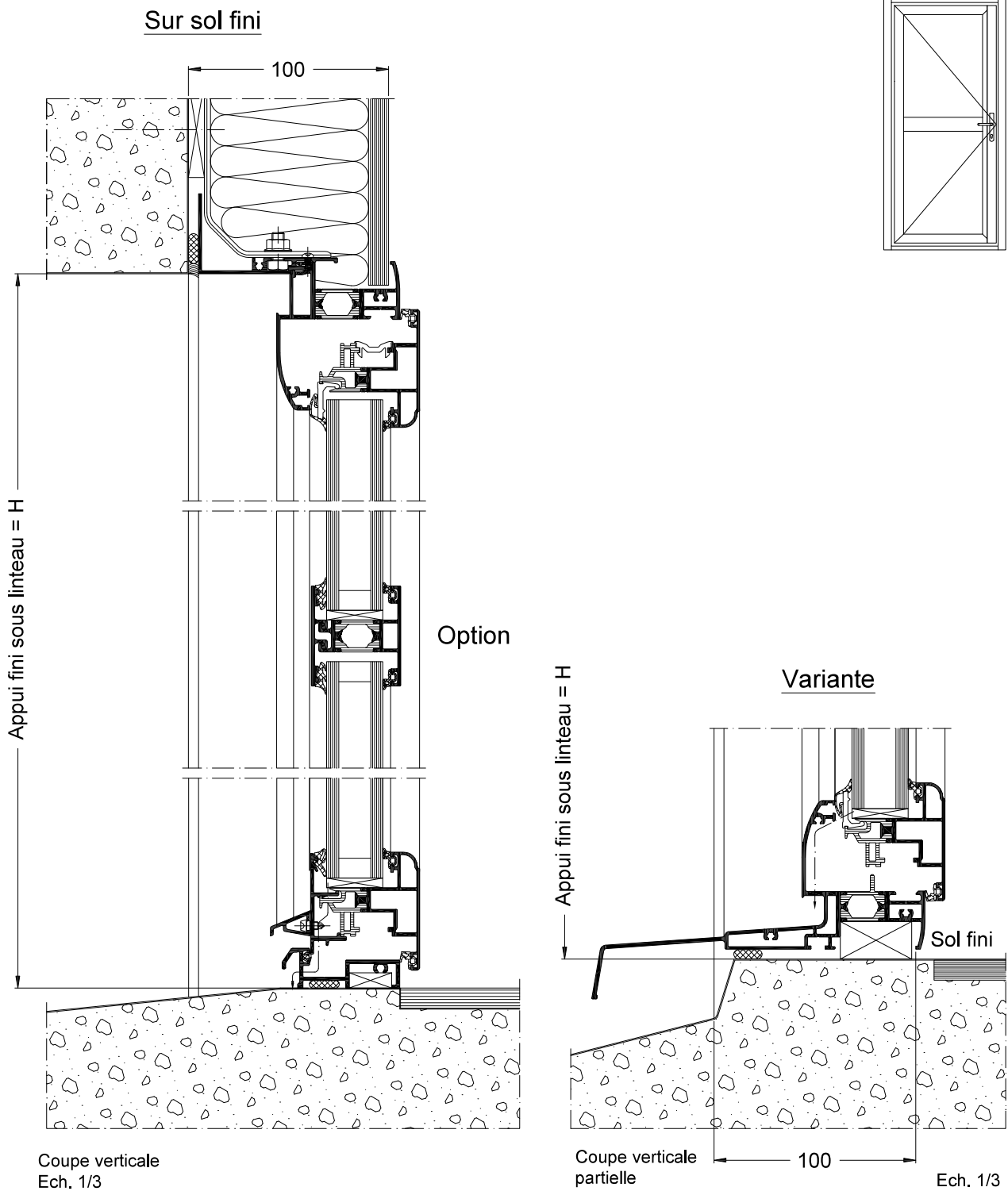

La mise en œuvre doit être effectuée en respect des règles, normes et DTU en vigueur.  
Joint agréé SNJF.

a/ Pour isolation de 100 mm  
Porte-fenêtre 1 vantail avec serrure, béquille double et traverse

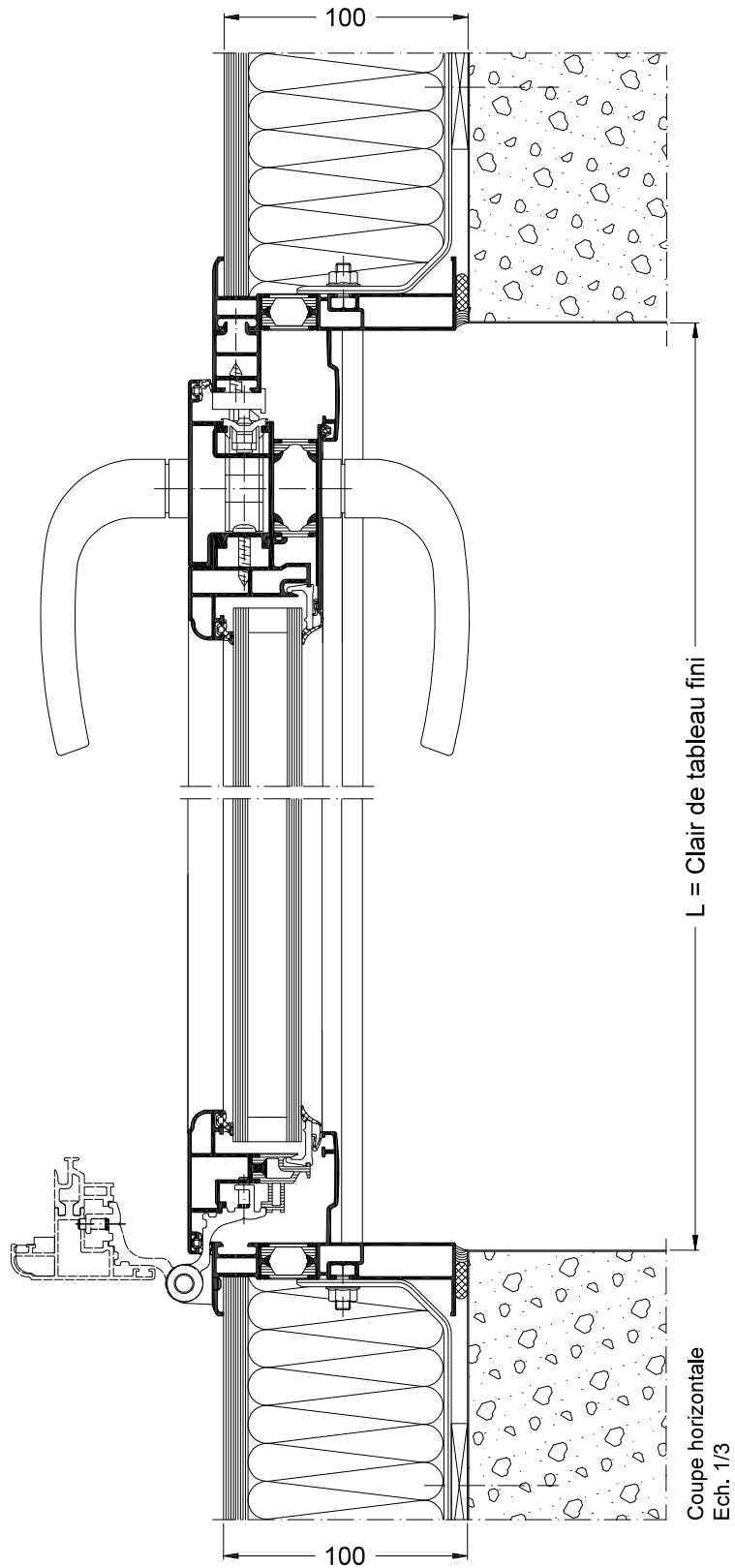
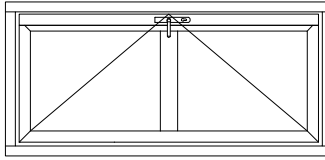

La mise en œuvre doit être effectuée en respect des règles, normes et DTU en vigueur.  
Joint agréé SNJF.

La mise en œuvre doit être effectuée en respect des règles, normes et DTU en vigueur.  
Joint agréé SNJF.



b/ Pour isolation de 120 mm  
Française ou oscillo-battant, 1 vantail avec traverse

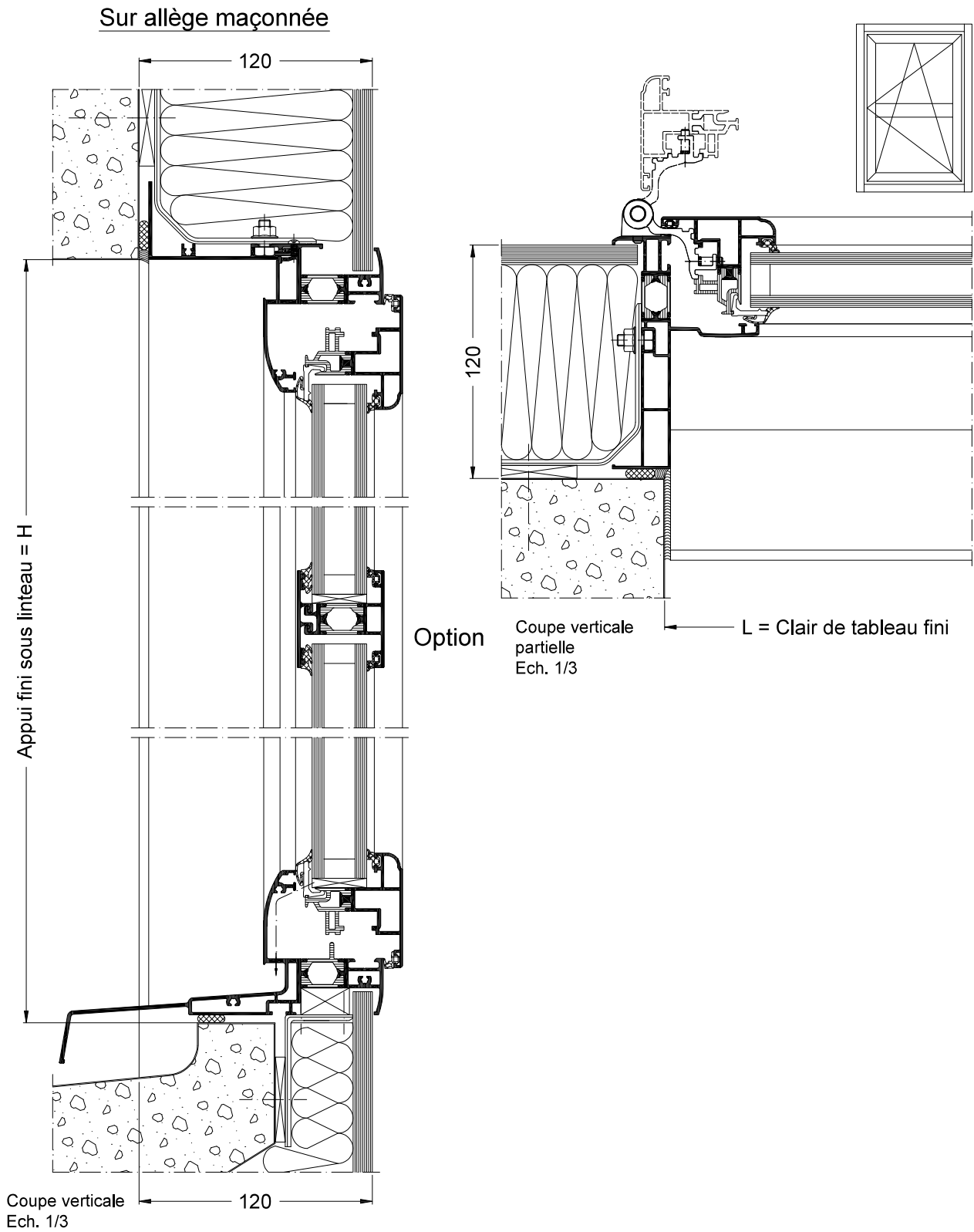

La mise en œuvre doit être effectuée en respect des règles, normes et DTU en vigueur.  
Joint agréé SNJF.

b/ Pour isolation de 120 mm  
Française ou oscillo-battant, 2 vantaux

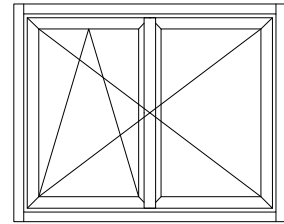
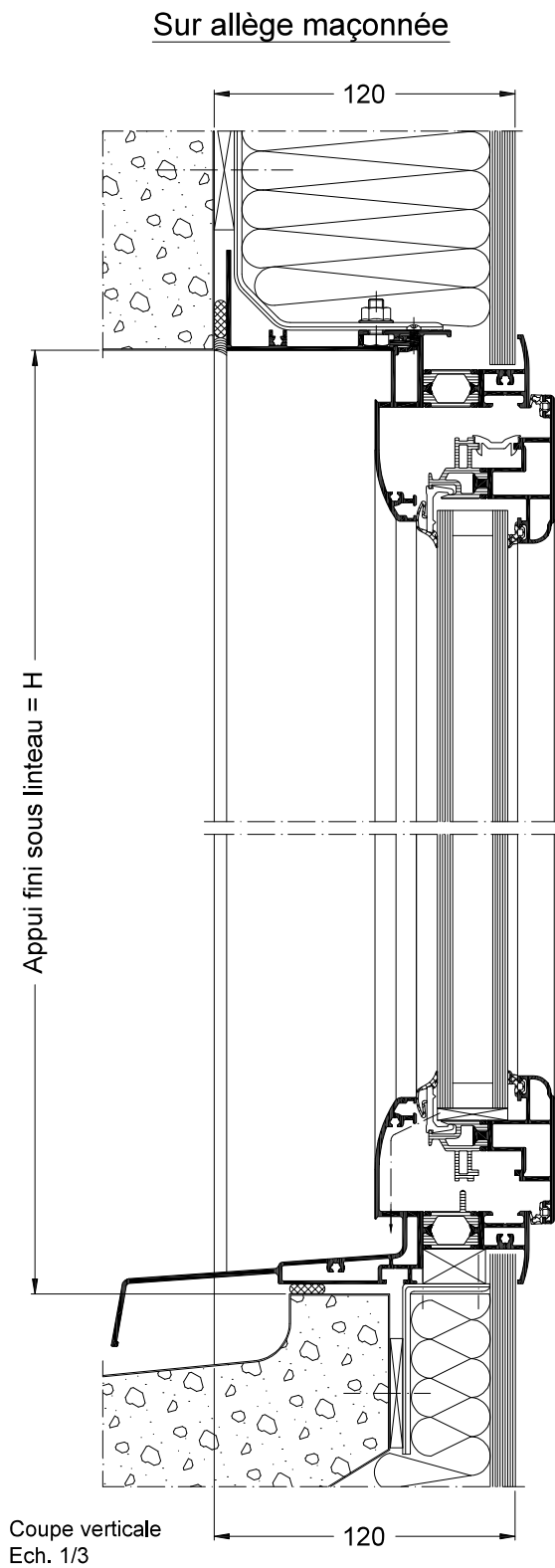

La mise en œuvre doit être effectuée en respect des règles, normes et DTU en vigueur.  
Joint agréé SNJF.

b/ Pour isolation de 120 mm  
Française ou oscillo-battant, 2 vantaux

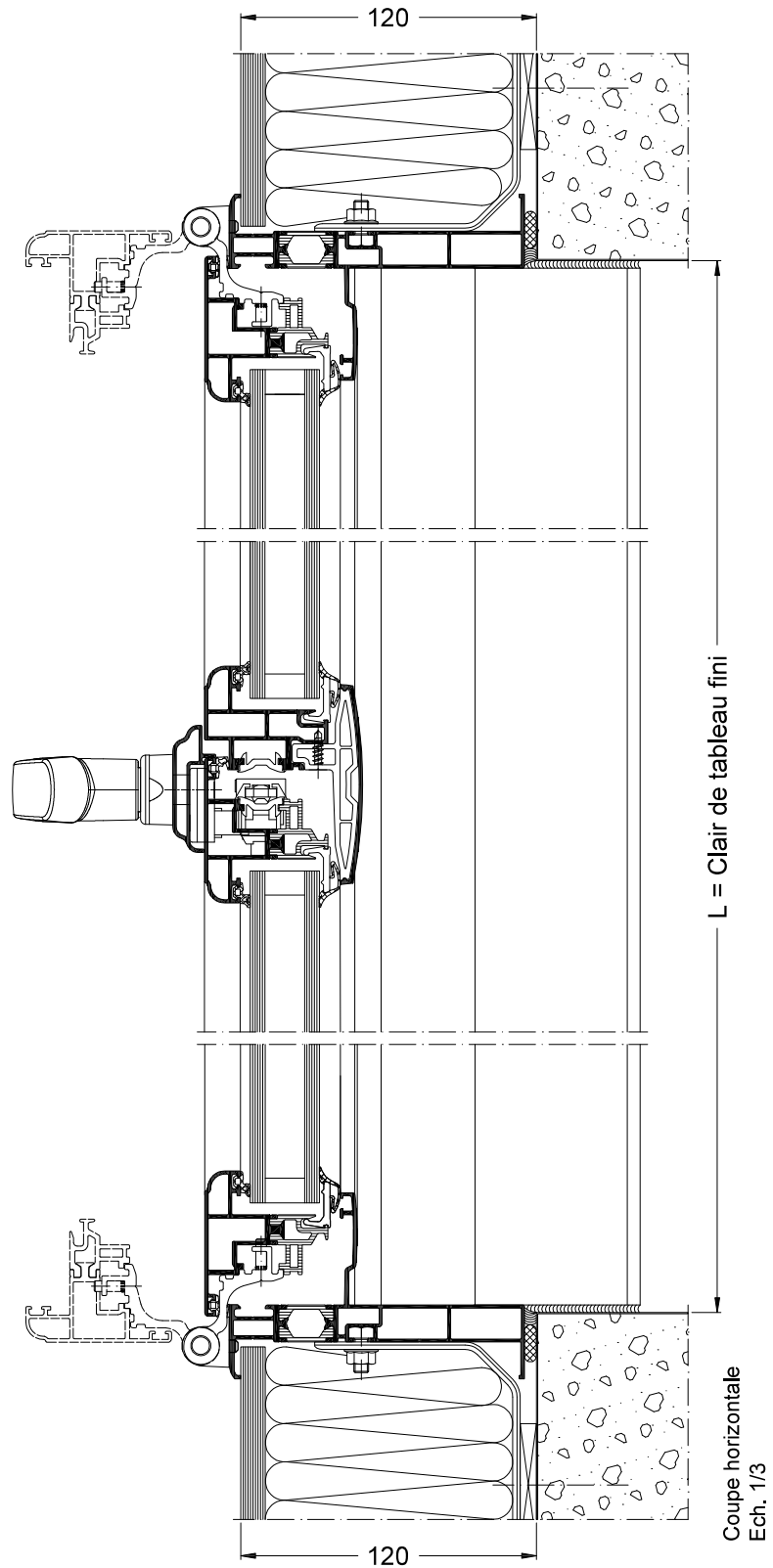
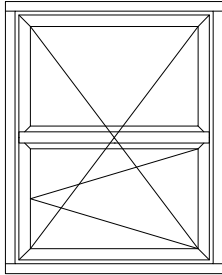

La mise en œuvre doit être effectuée en respect des règles, normes et DTU en vigueur.  
Joint agréé SNJF.

b/ Pour isolation de 120 mm  
Porte-fenêtre 2 vantaux avec serrure et béquille double

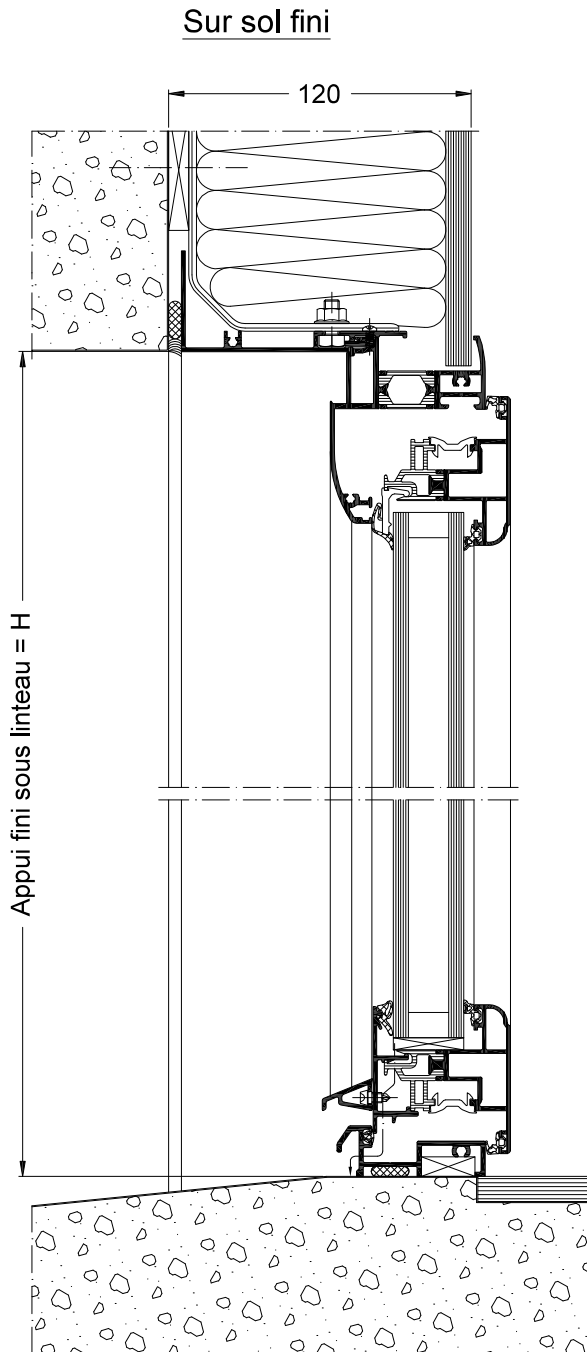

Coupe verticale  
Ech. 1/3

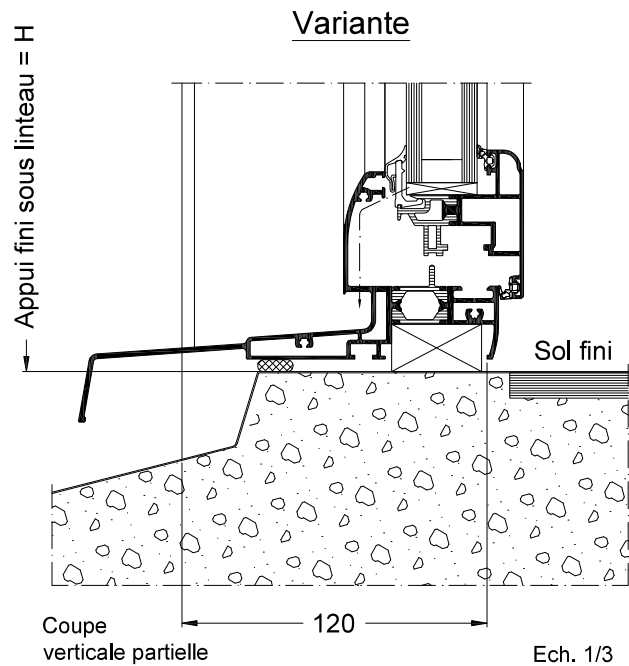
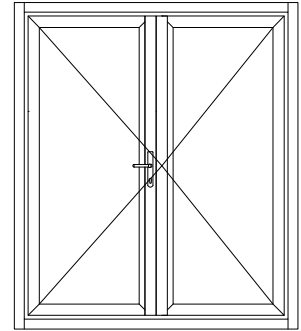

Coupe  
verticale partielle  
Ech. 1/3

La mise en œuvre doit être effectuée en respect des règles, normes et DTU en vigueur.  
Joint agréé SNJF.

b/ Pour isolation de 120 mm  
Porte-fenêtre 2 vantaux avec serrure et béquille double

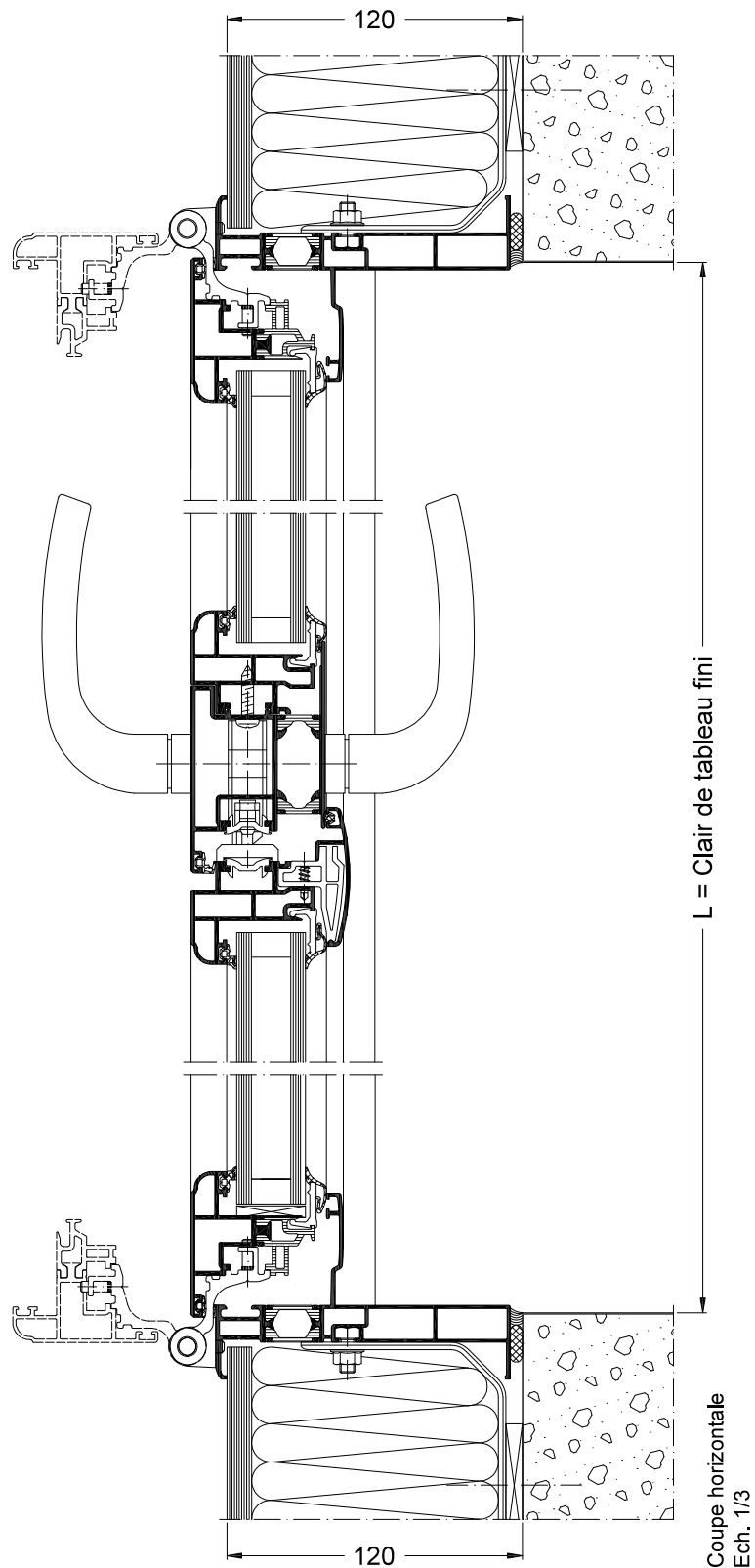
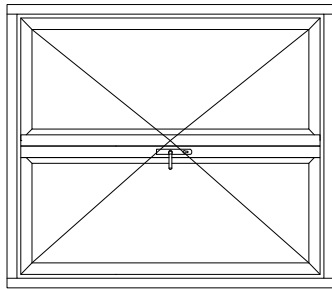

La mise en œuvre doit être effectuée en respect des règles, normes et DTU en vigueur.  
Joint agréé SNJF.

La mise en œuvre doit être effectuée en respect des règles, normes et DTU en vigueur.  
Joint agréé SNJF.

c/ Pour isolation de 140 mm  
Française ou oscillo-battant, 1 vantail avec traverse

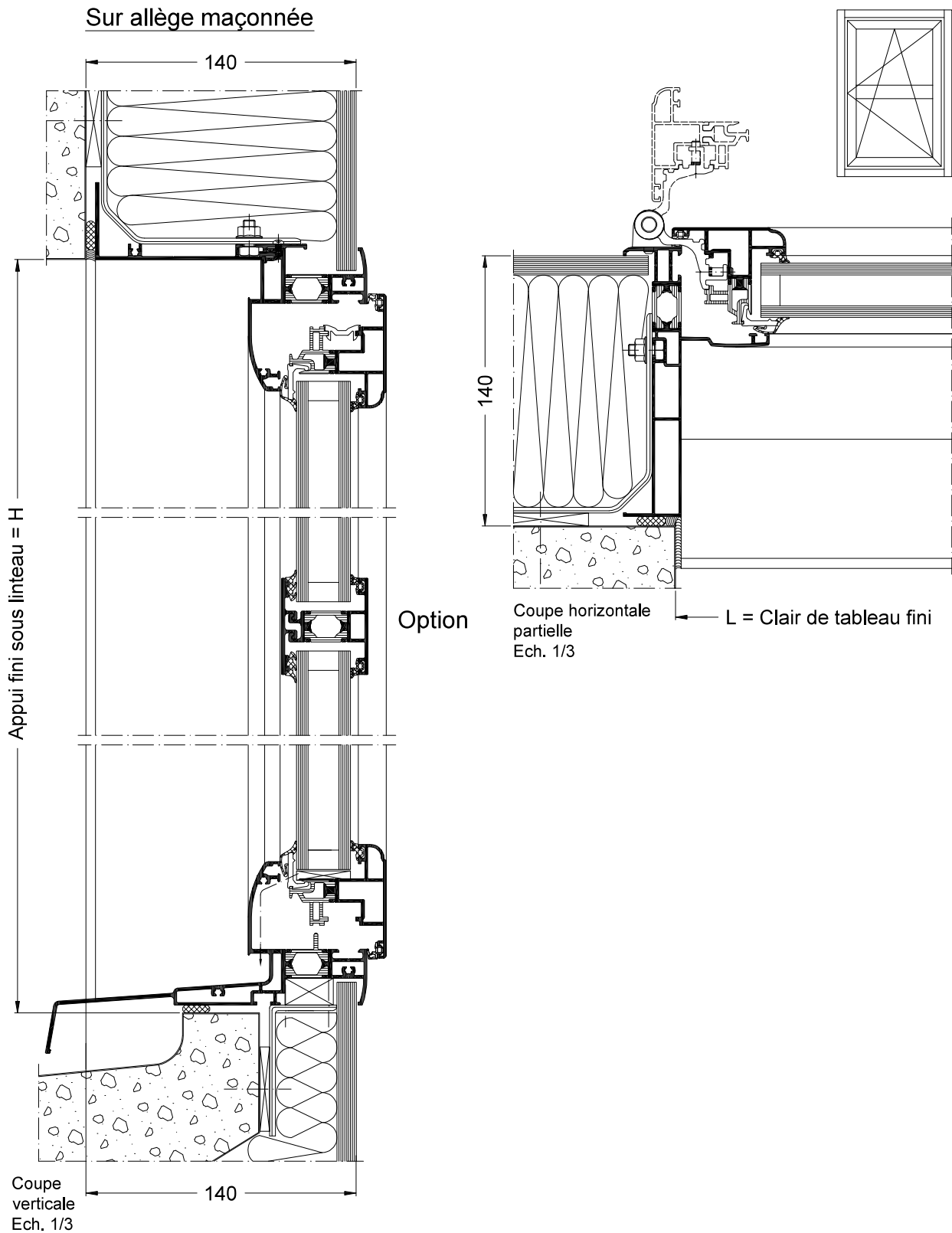

La mise en œuvre doit être effectuée en respect des règles, normes et DTU en vigueur.  
Joint agréé SNJF.

c/ Pour isolation de 140 mm  
Française ou oscillo-battant, 2 vantaux

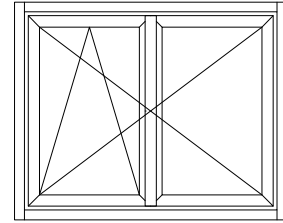
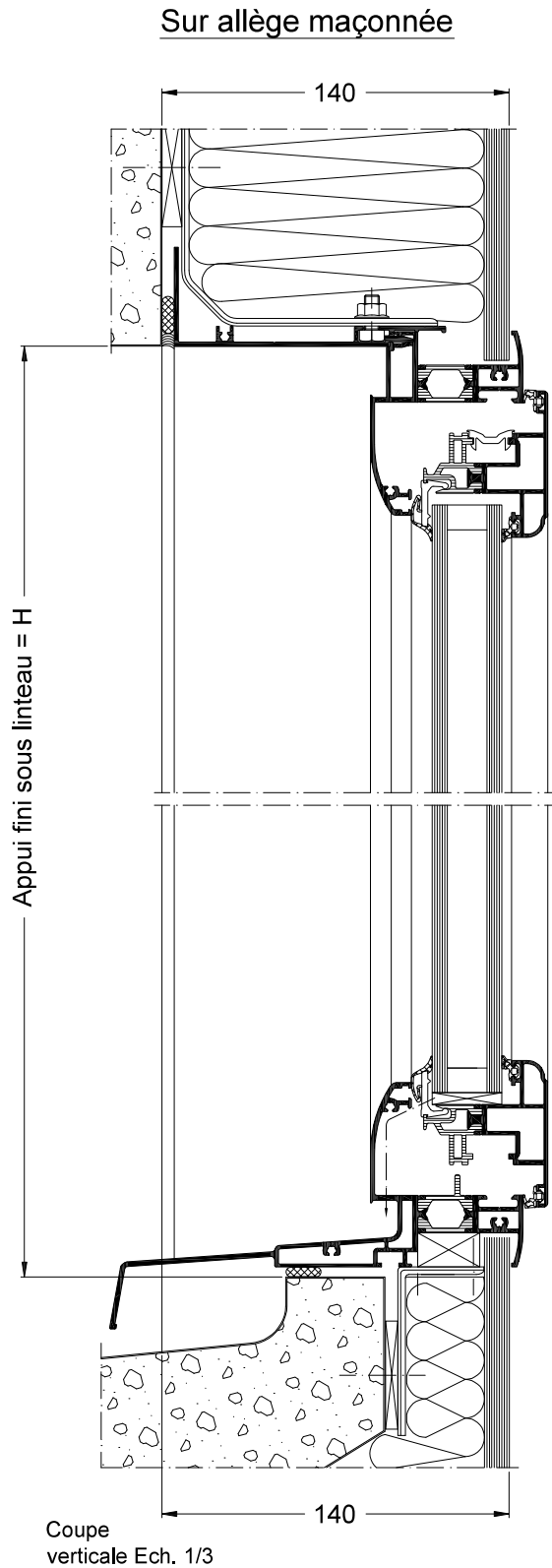

La mise en œuvre doit être effectuée en respect des règles, normes et DTU en vigueur.  
Joint agréé SNJF.



c/ Pour isolation de 140 mm  
Française ou oscillo-battant, 2 vantaux

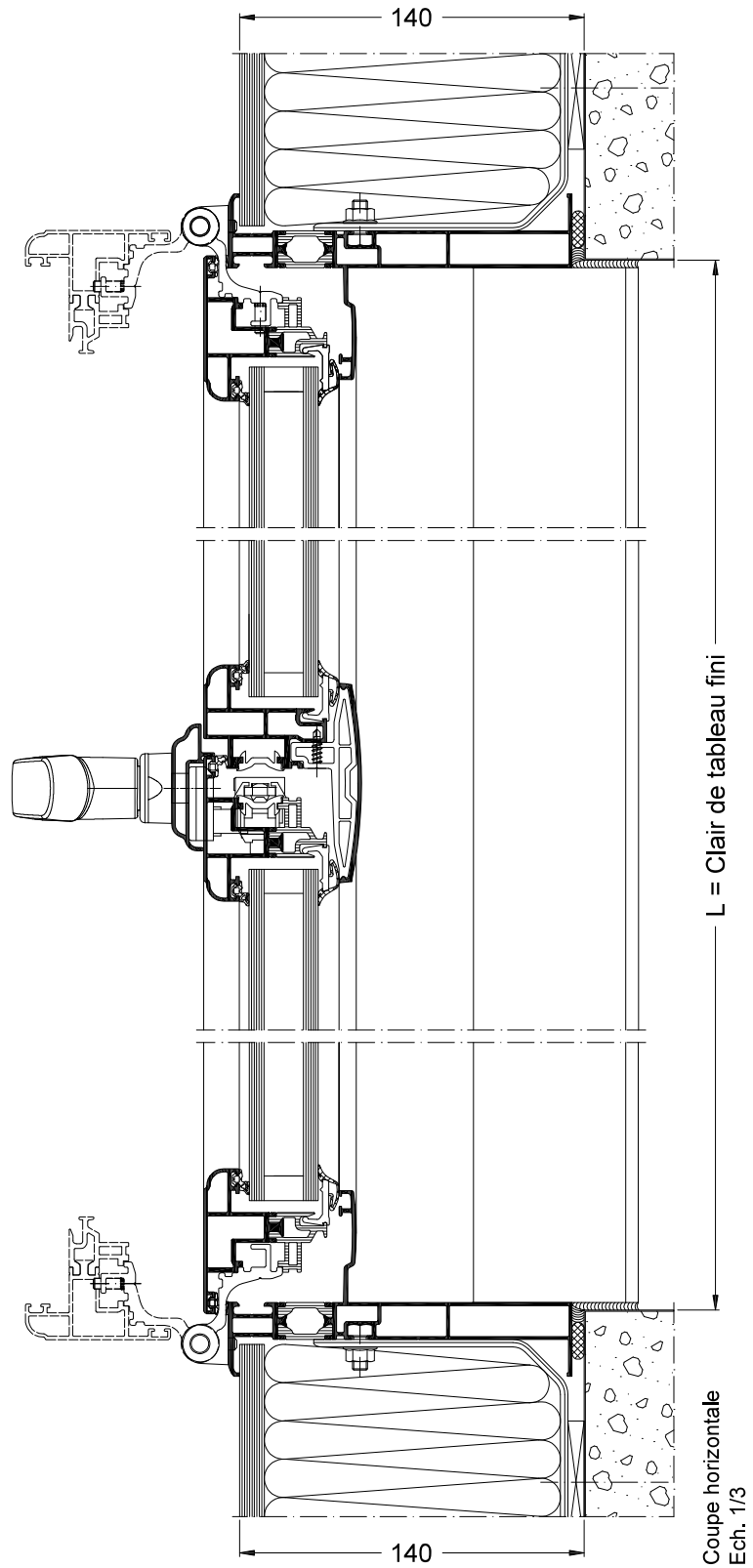
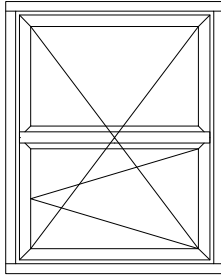

La mise en œuvre doit être effectuée en respect des règles, normes et DTU en vigueur.  
Joint agréé SNJF.

c/ Pour isolation de 140 mm  
Porte-fenêtre 1 vantail avec serrure et béquille double

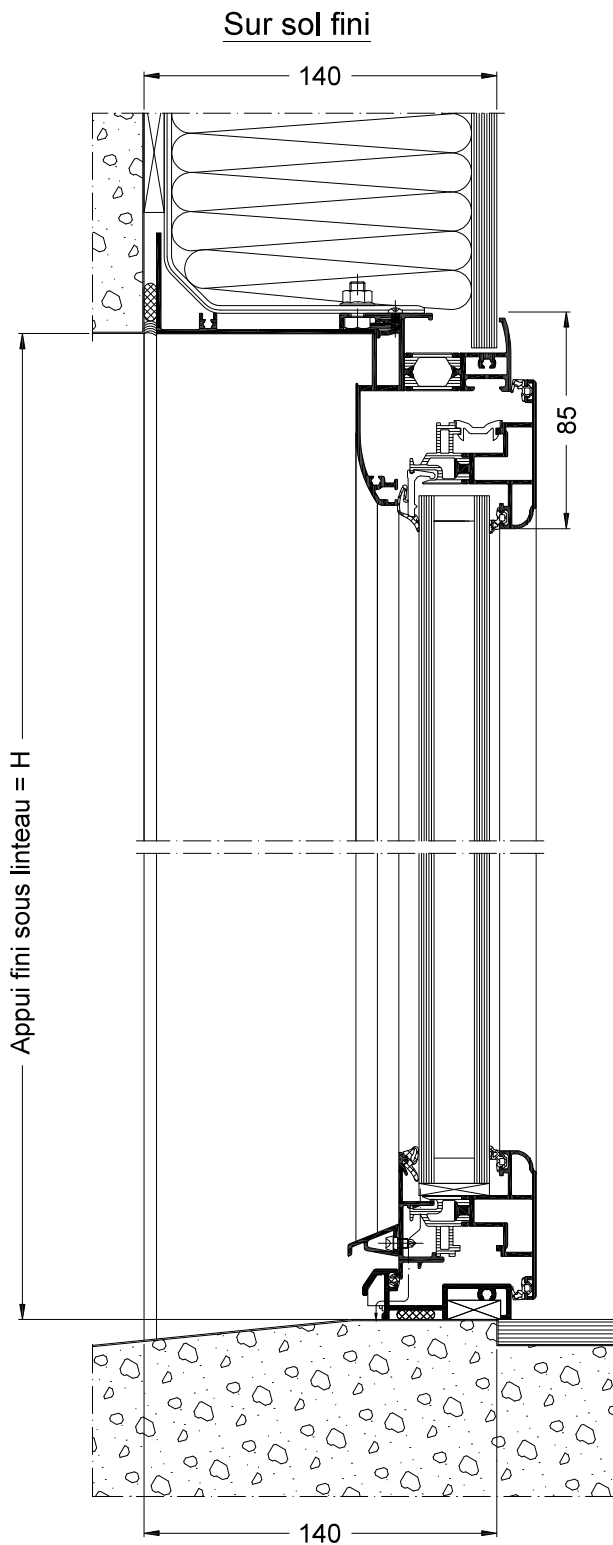

Coupe verticale  
Ech. 1/3

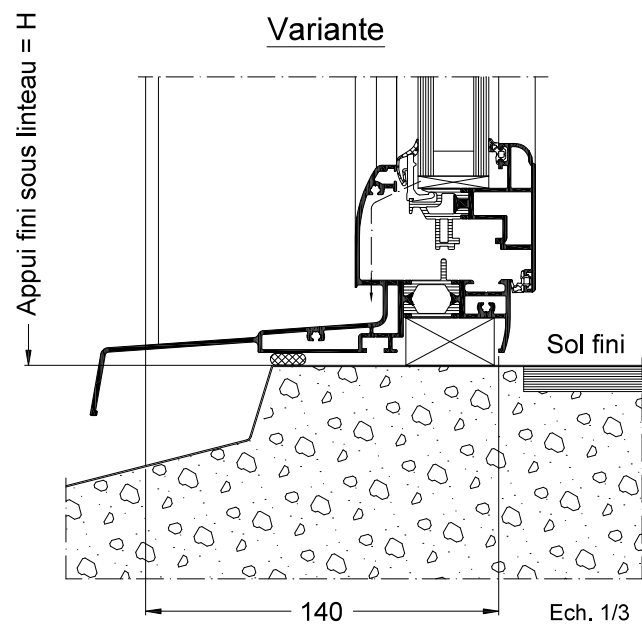
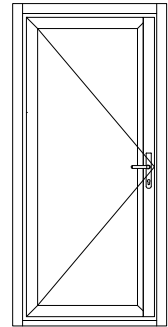

Coupe verticale  
partielle  
Ech. 1/3

La mise en œuvre doit être effectuée en respect des règles, normes et DTU en vigueur.  
Joint agréé SNJF.

c/ Pour isolation de 140 mm  
Porte-fenêtre 1 vantail avec serrure et béquille double

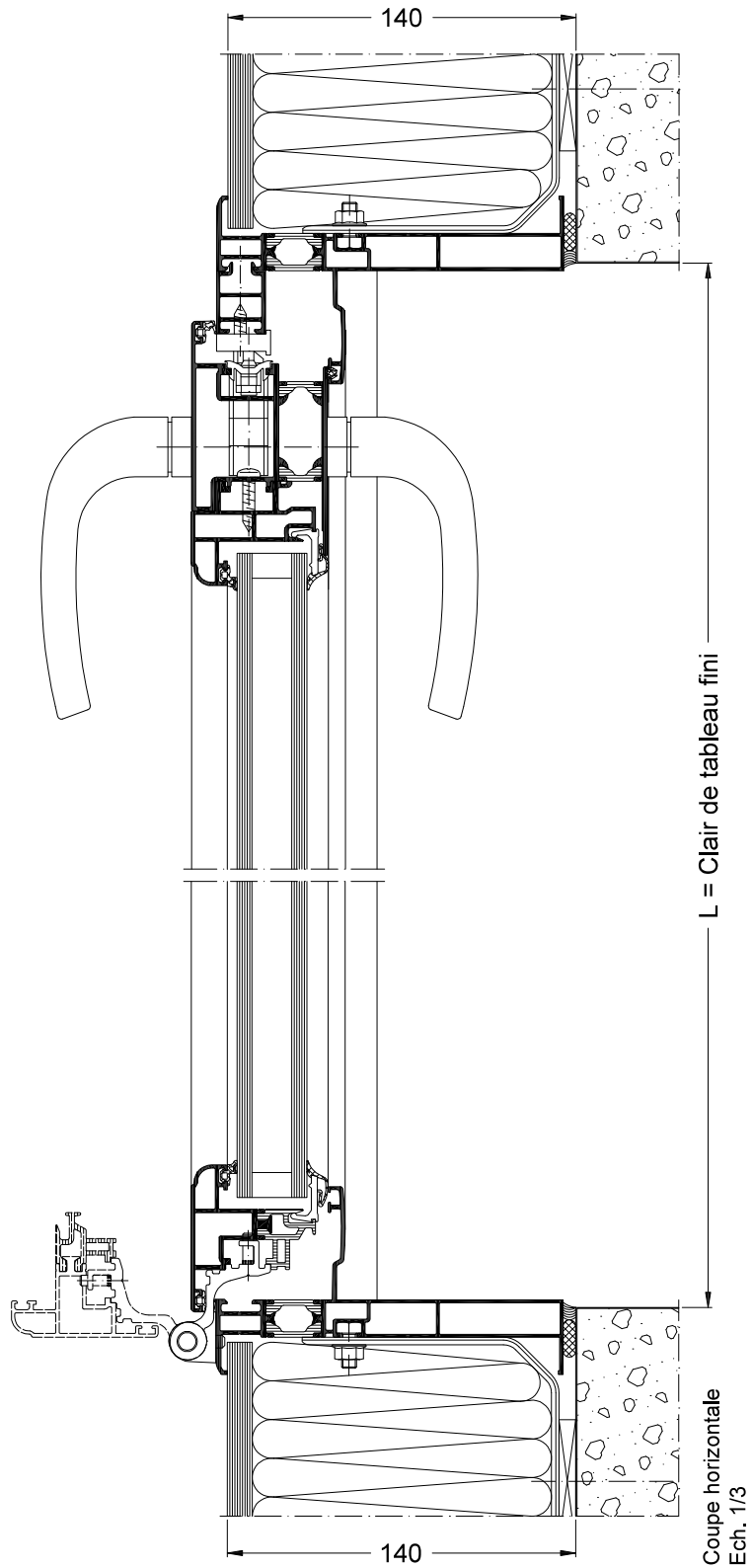
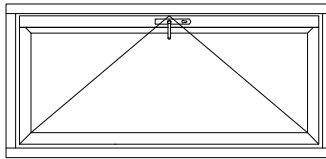

La mise en œuvre doit être effectuée en respect des règles, normes et DTU en vigueur.  
Joint agréé SNJF.

La mise en œuvre doit être effectuée en respect des règles, normes et DTU en vigueur.  
Joint agréé SNJF.

d/ Pour isolation de 160 mm  
Française ou oscillo-battant, 1 vantail avec traverse

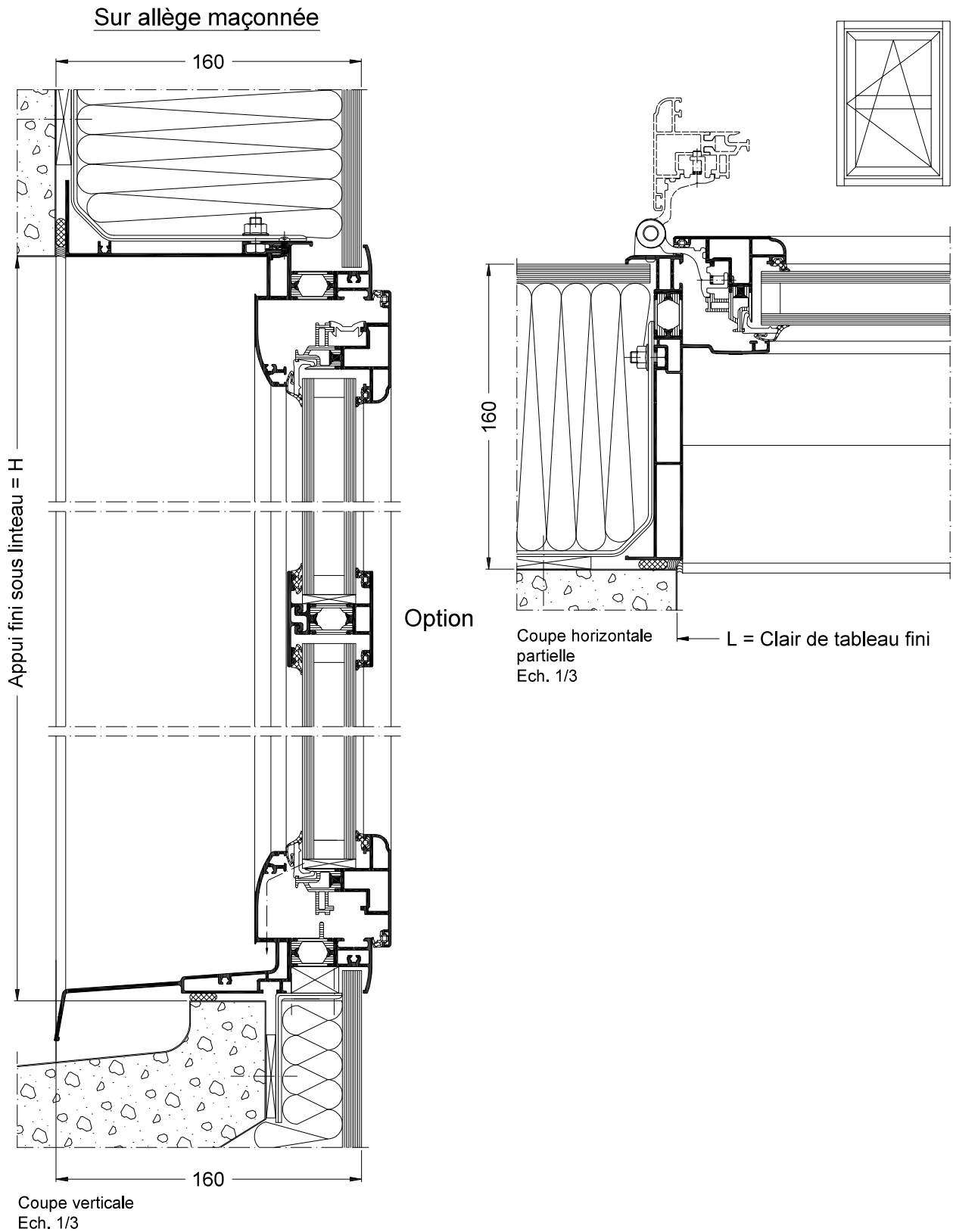

La mise en œuvre doit être effectuée en respect des règles, normes et DTU en vigueur.  
Joint agréé SNJF.

d/ Pour isolation de 160 mm  
Française ou oscillo-battant, 2 vantaux

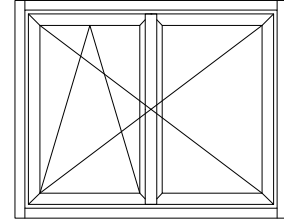
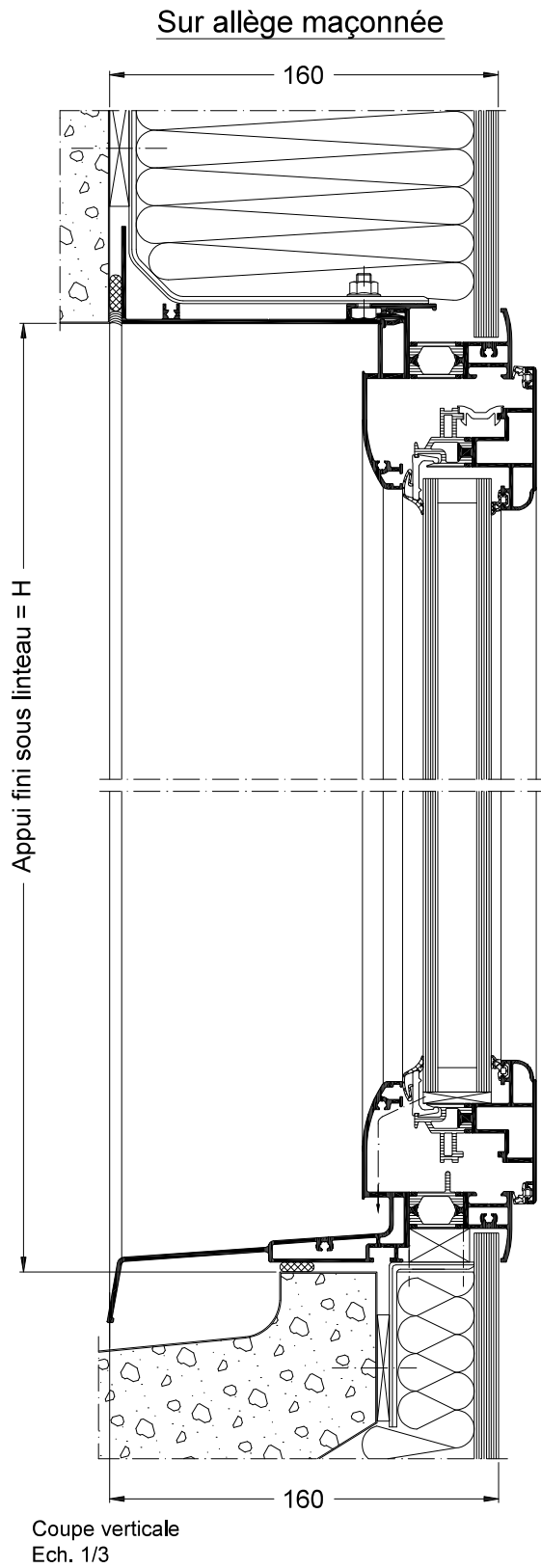

La mise en œuvre doit être effectuée en respect des règles, normes et DTU en vigueur.  
Joint agréé SNJF.

d/ Pour isolation de 160 mm  
Française ou oscillo-battant, 2 vantaux

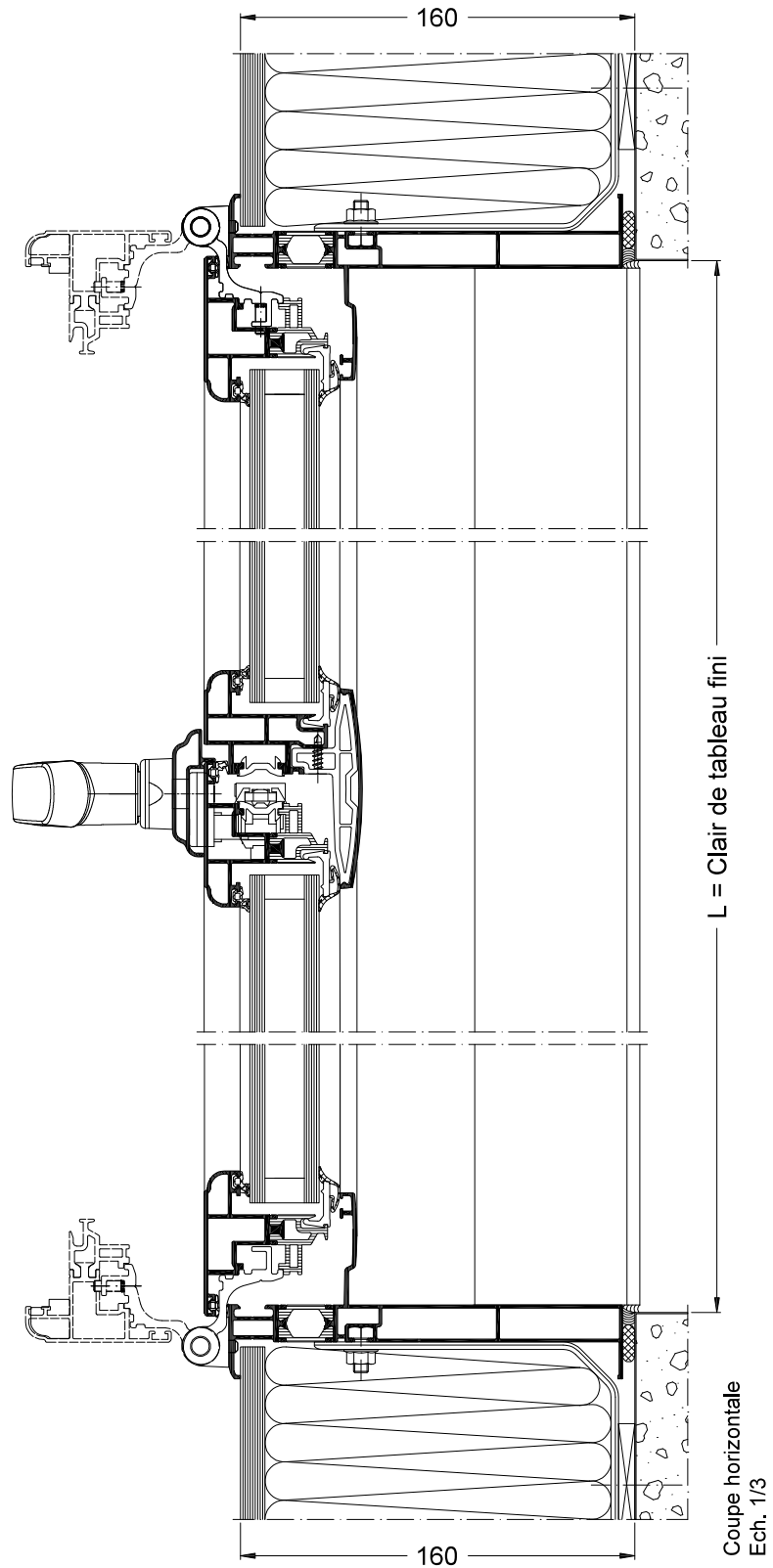
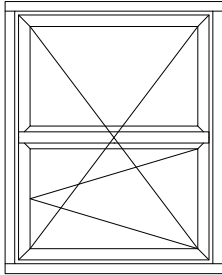

La mise en œuvre doit être effectuée en respect des règles, normes et DTU en vigueur.  
Joint agréé SNJF.

d/ Pour isolation de 160 mm  
Porte-fenêtre 1 vantail avec serrure et béquille double

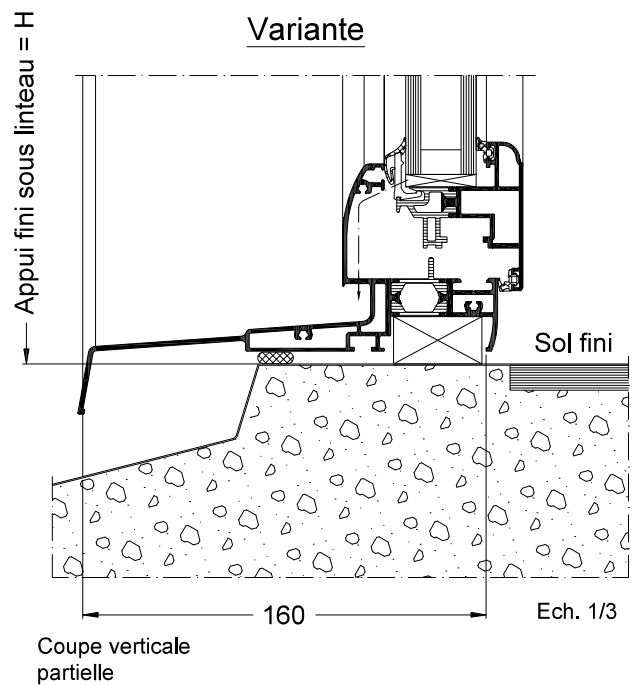
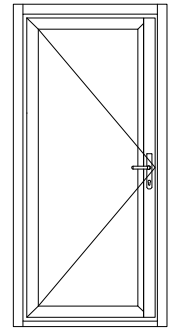
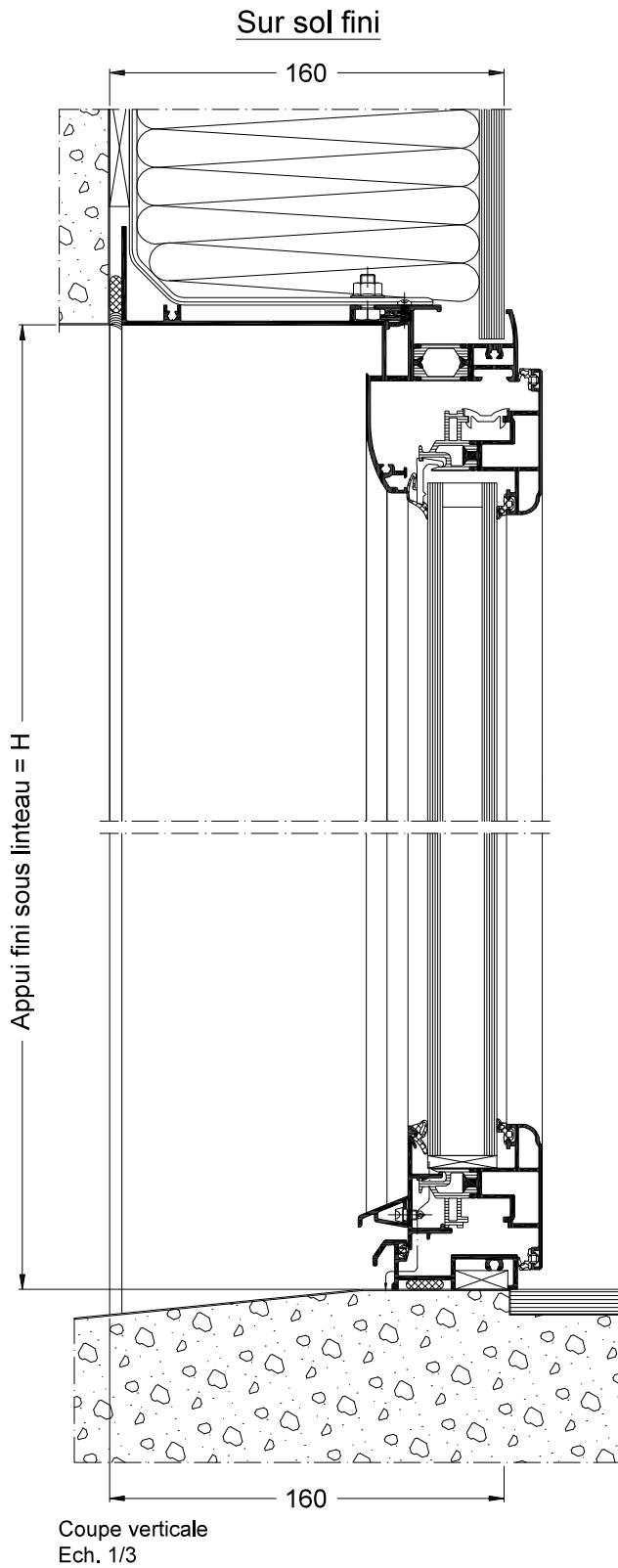

La mise en œuvre doit être effectuée en respect des règles, normes et DTU en vigueur.  
Joint agréé SNJF.



d/ Pour isolation de 160 mm  
Porte-fenêtre 1 vantail avec serrure et béquille double

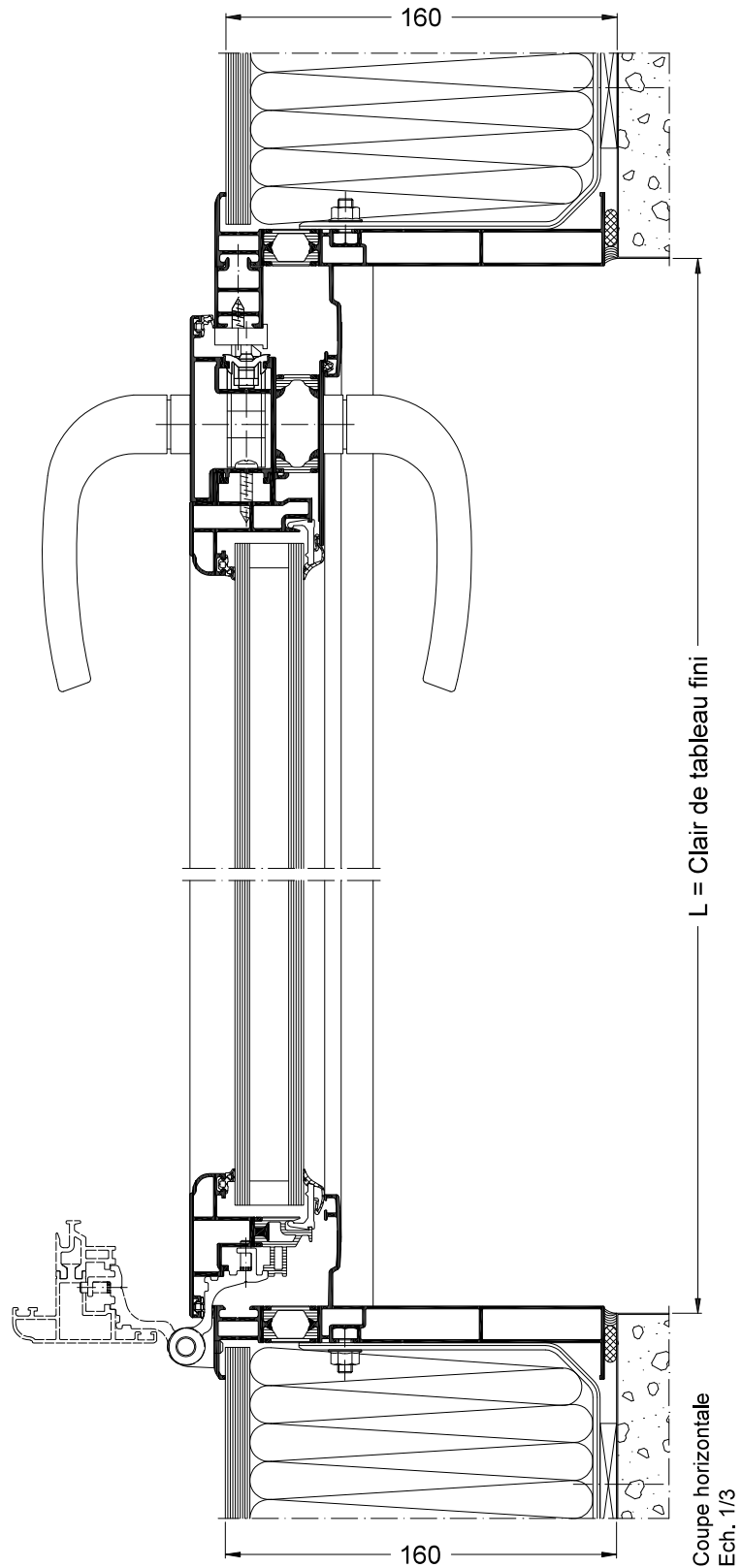
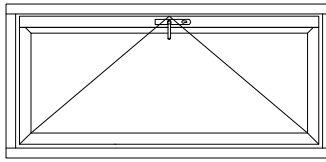

La mise en œuvre doit être effectuée en respect des règles, normes et DTU en vigueur.  
Joint agréé SNJF.

a/ Pour isolation de 100 mm  
Porte-fenêtre, 1 vantail

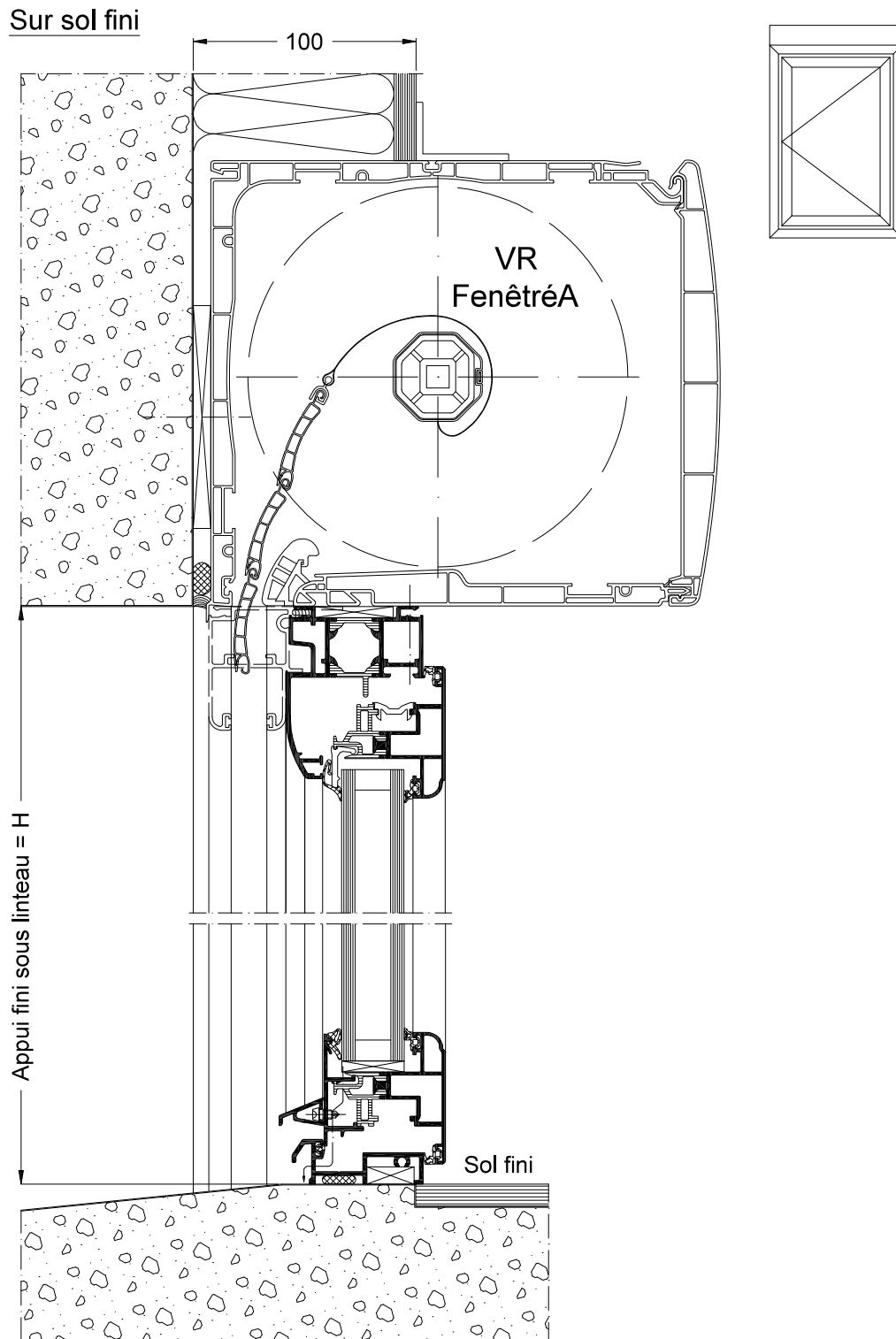

Coupe verticale  
Ech 1/3

La mise en œuvre doit être effectuée en respect des règles, normes et DTU en vigueur.  
Joint agréé SNJF.

a/ Pour isolation de 100 mm  
Porte-fenêtre, 1 vantail

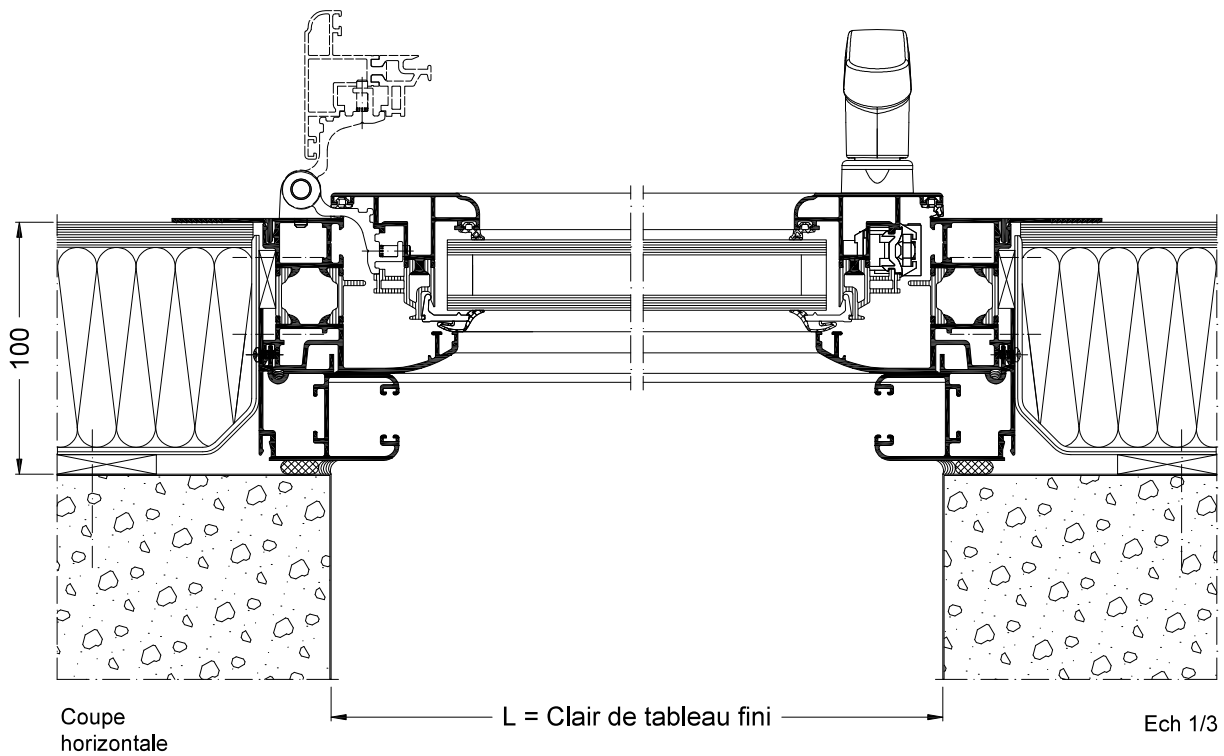
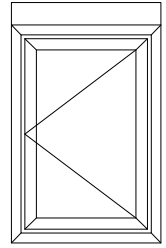

La mise en œuvre doit être effectuée en respect des règles, normes et DTU en vigueur.  
Joint agréé SNJF.

b/ Pour isolation de 120 mm  
Française ou oscillo-battant, 2 vantaux

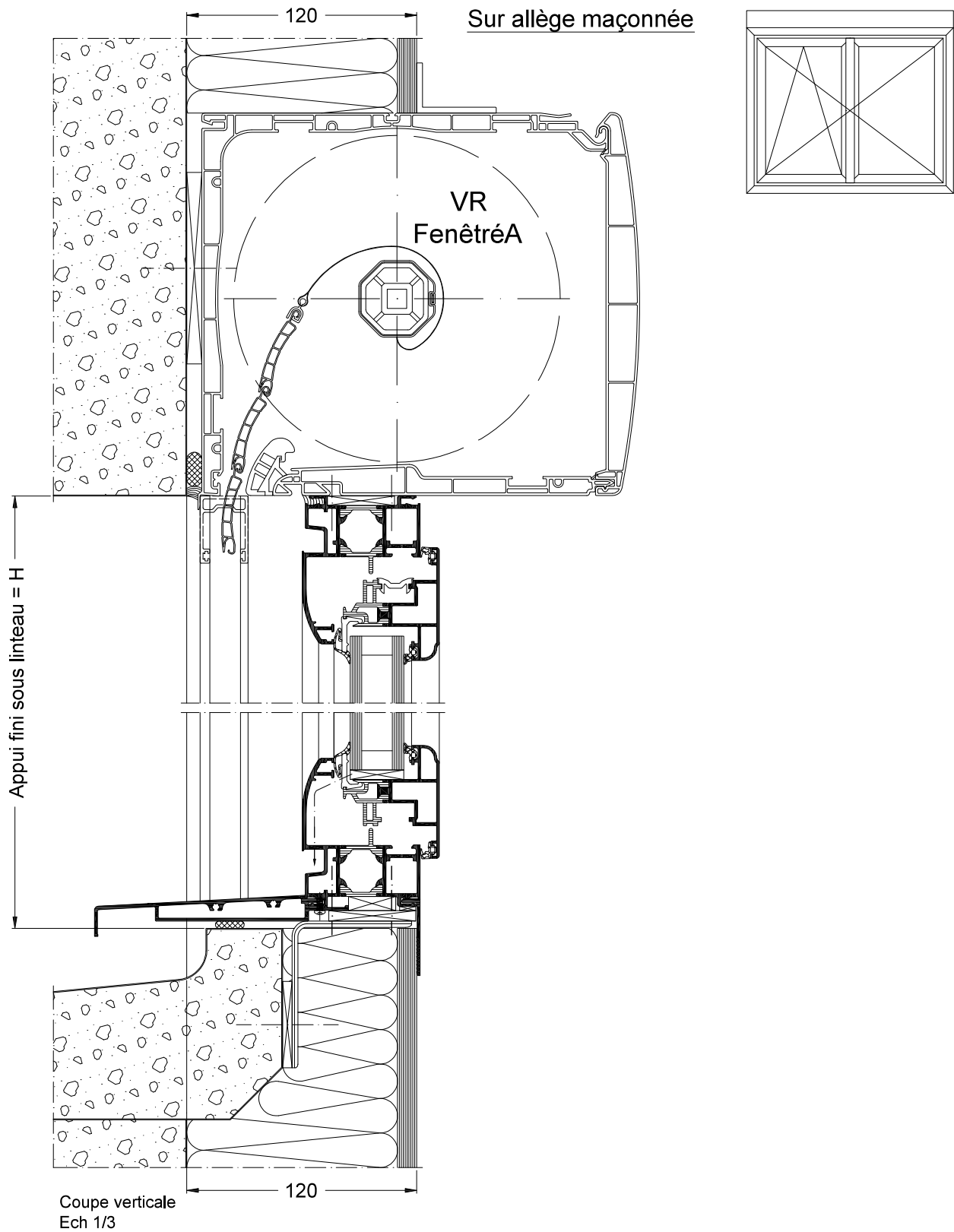

La mise en œuvre doit être effectuée en respect des règles, normes et DTU en vigueur.  
Joint agréé SNJF.

b/ Pour isolation de 120 mm  
Française ou oscillo-battant, 2 vantaux

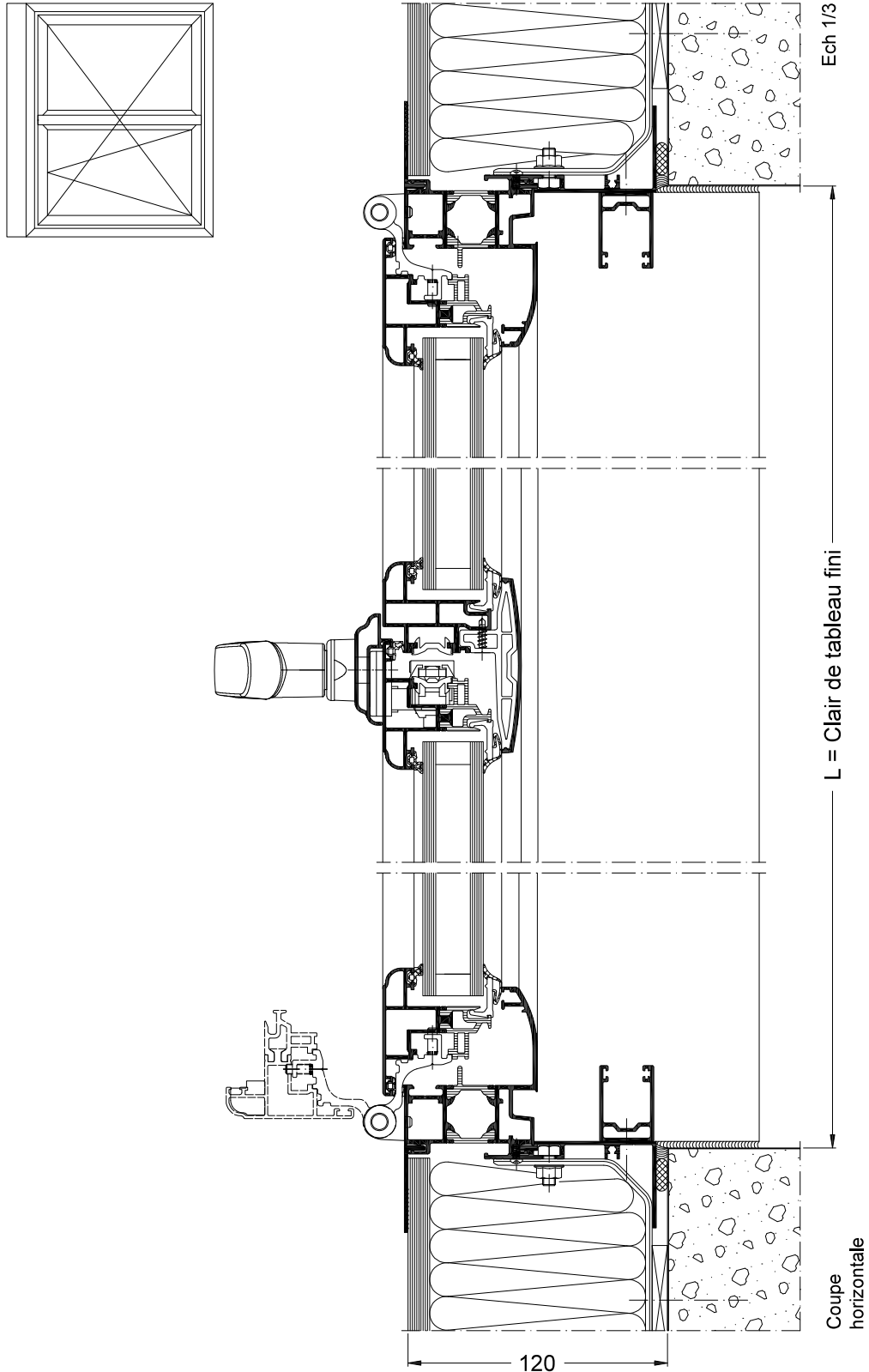

La mise en œuvre doit être effectuée en respect des règles, normes et DTU en vigueur.  
Joint agréé SNJF.

b/ Pour isolation de 120 mm  
Porte-fenêtre 1 vantail avec serrure et béquille double

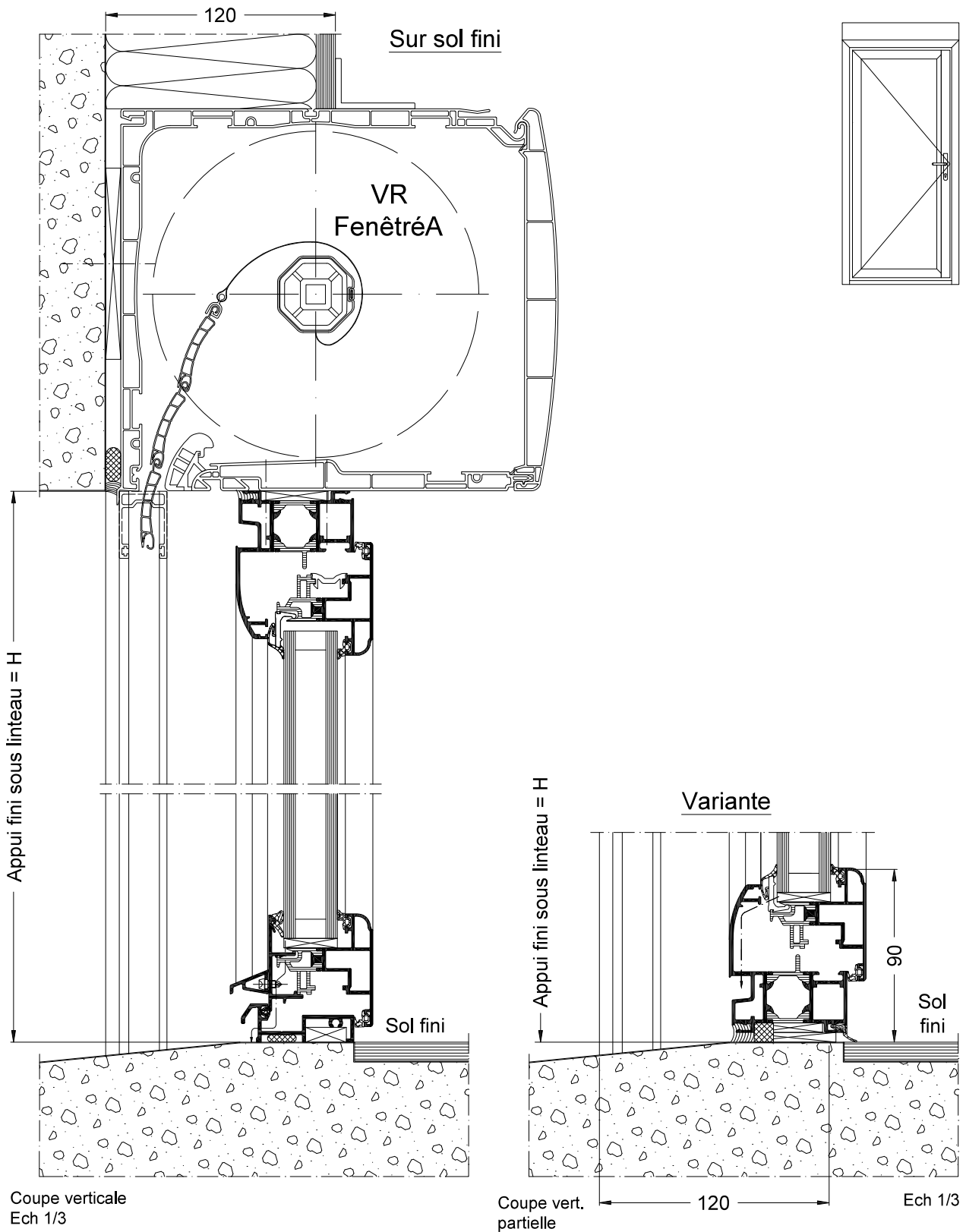

La mise en œuvre doit être effectuée en respect des règles, normes et DTU en vigueur.  
Joint agréé SNJF.

b/ Pour isolation de 120 mm  
Porte-fenêtre 1 vantail avec serrure et béquille double

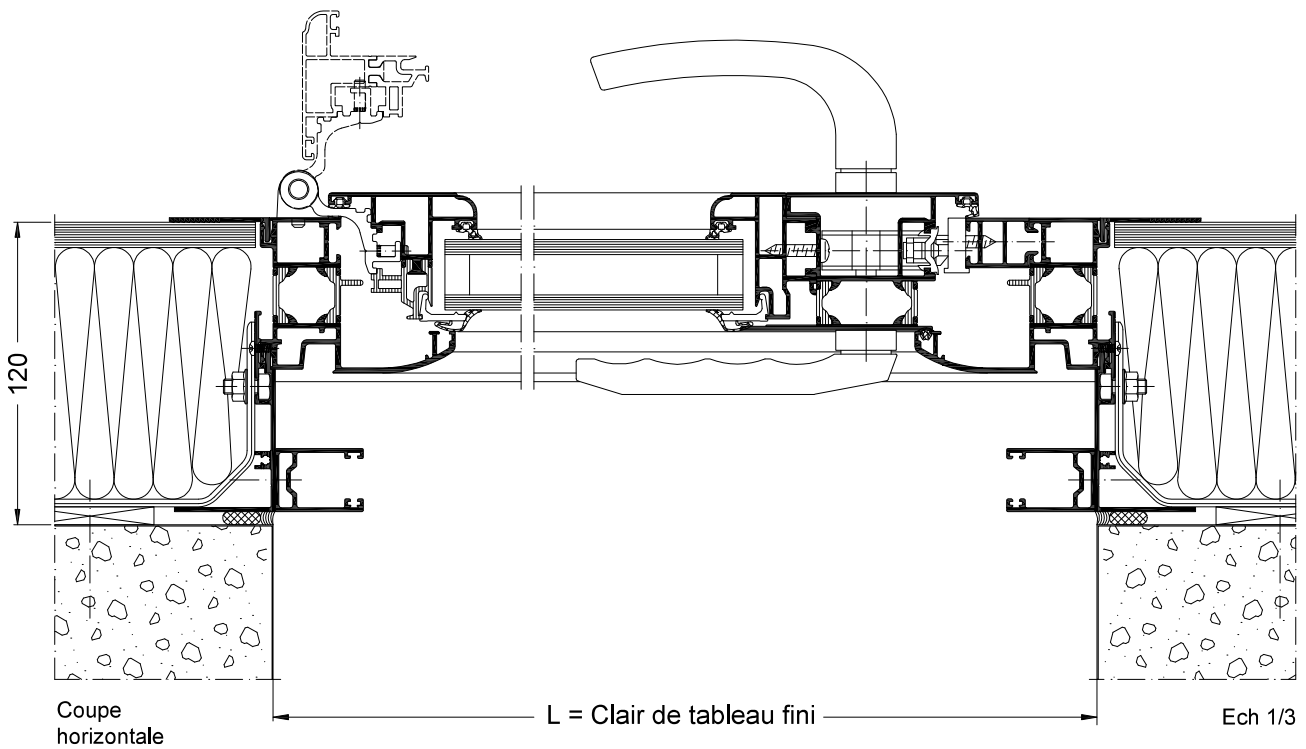
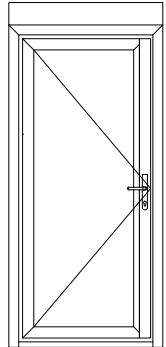

La mise en œuvre doit être effectuée en respect des règles, normes et DTU en vigueur.  
Joint agréé SNJF.

c/ Pour isolation de 140 mm  
Française ou oscillo-battant, 2 vantaux

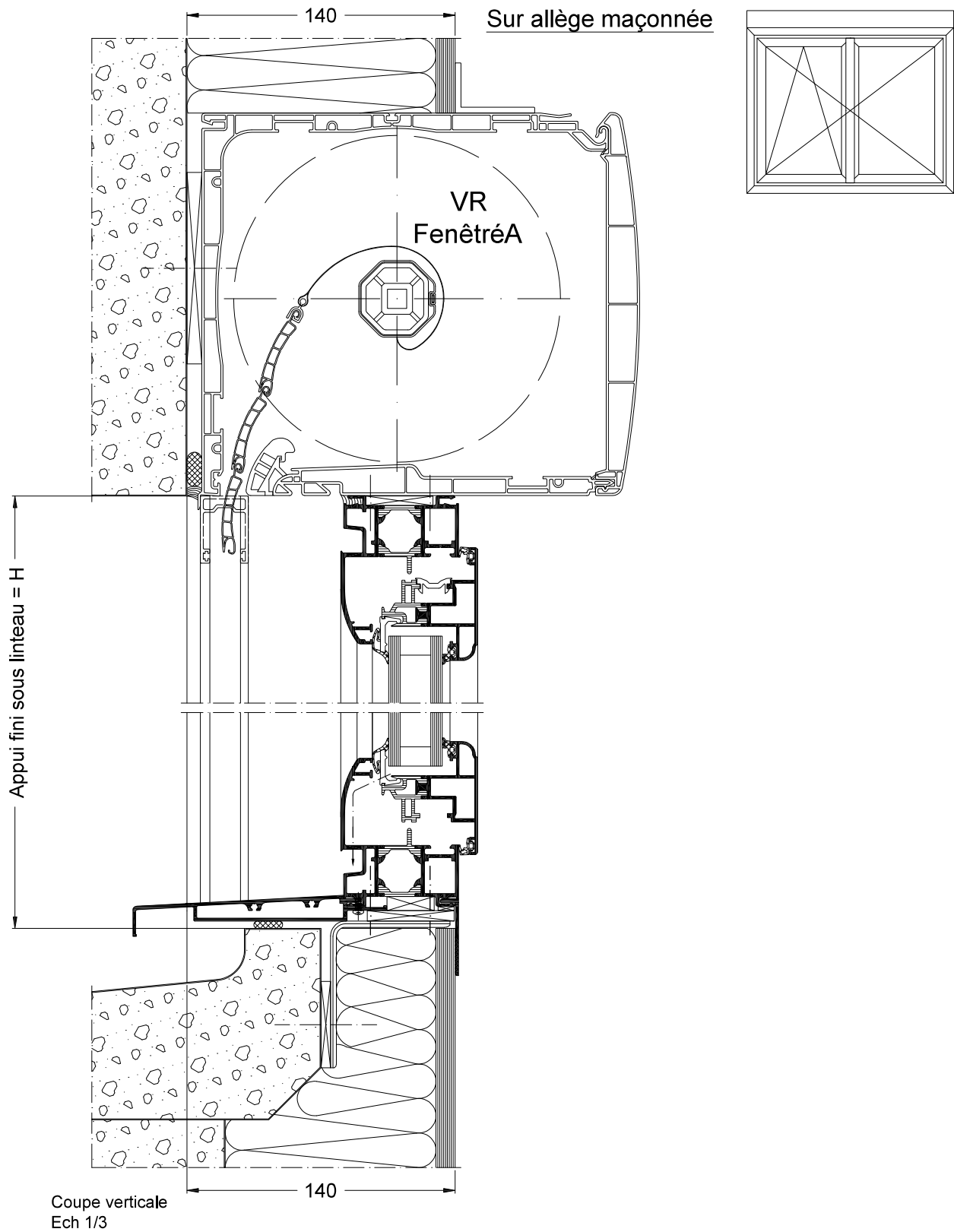

La mise en œuvre doit être effectuée en respect des règles, normes et DTU en vigueur.  
Joint agréé SNJF.



c/ Pour isolation de 140 mm  
Française ou oscillo-battant, 2 vantaux

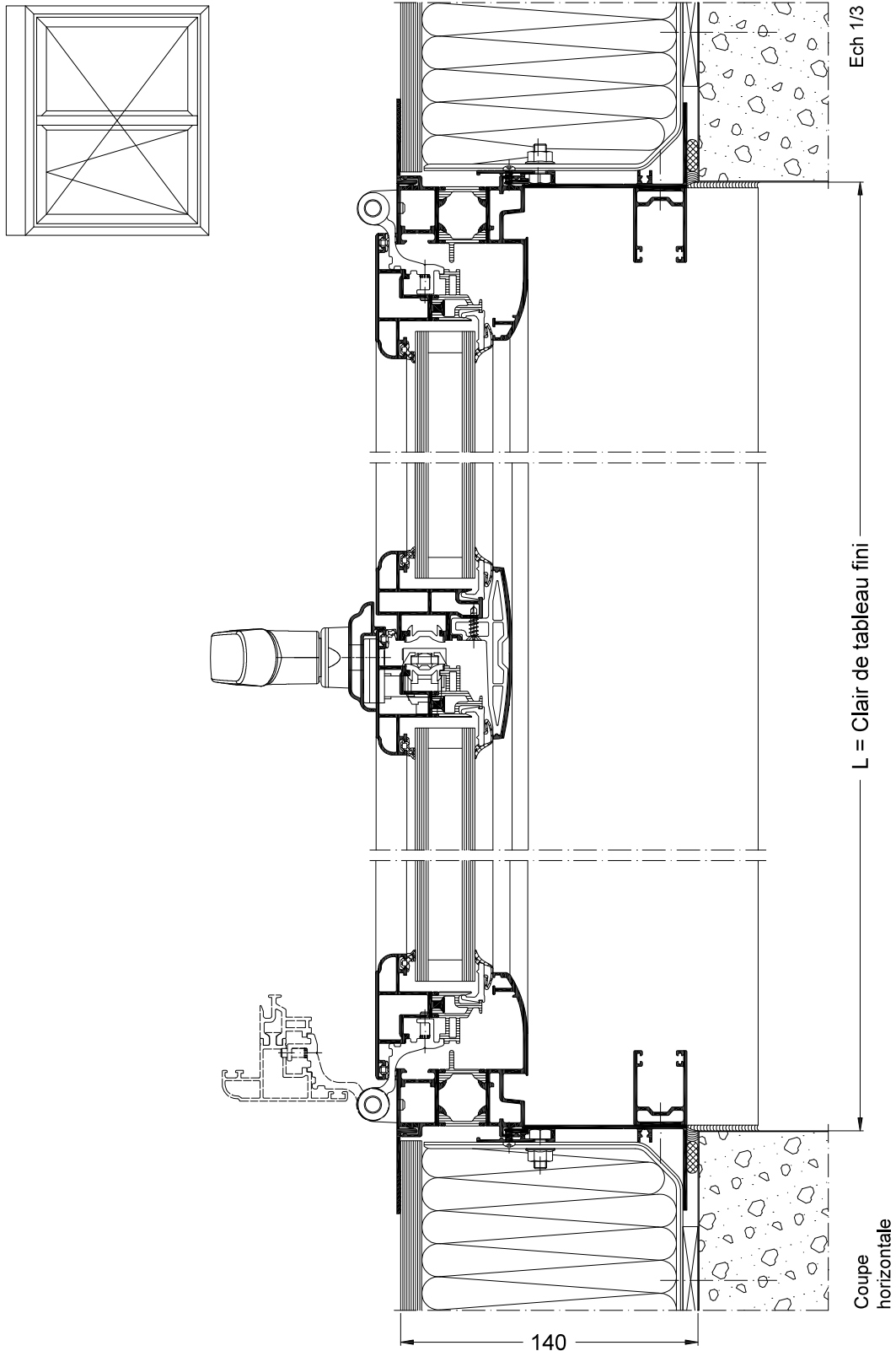

La mise en œuvre doit être effectuée en respect des règles, normes et DTU en vigueur.  
Joint agréé SNJF.

c/ Pour isolation de 140 mm  
Porte-fenêtre 1 vantail avec serrure et béquille double

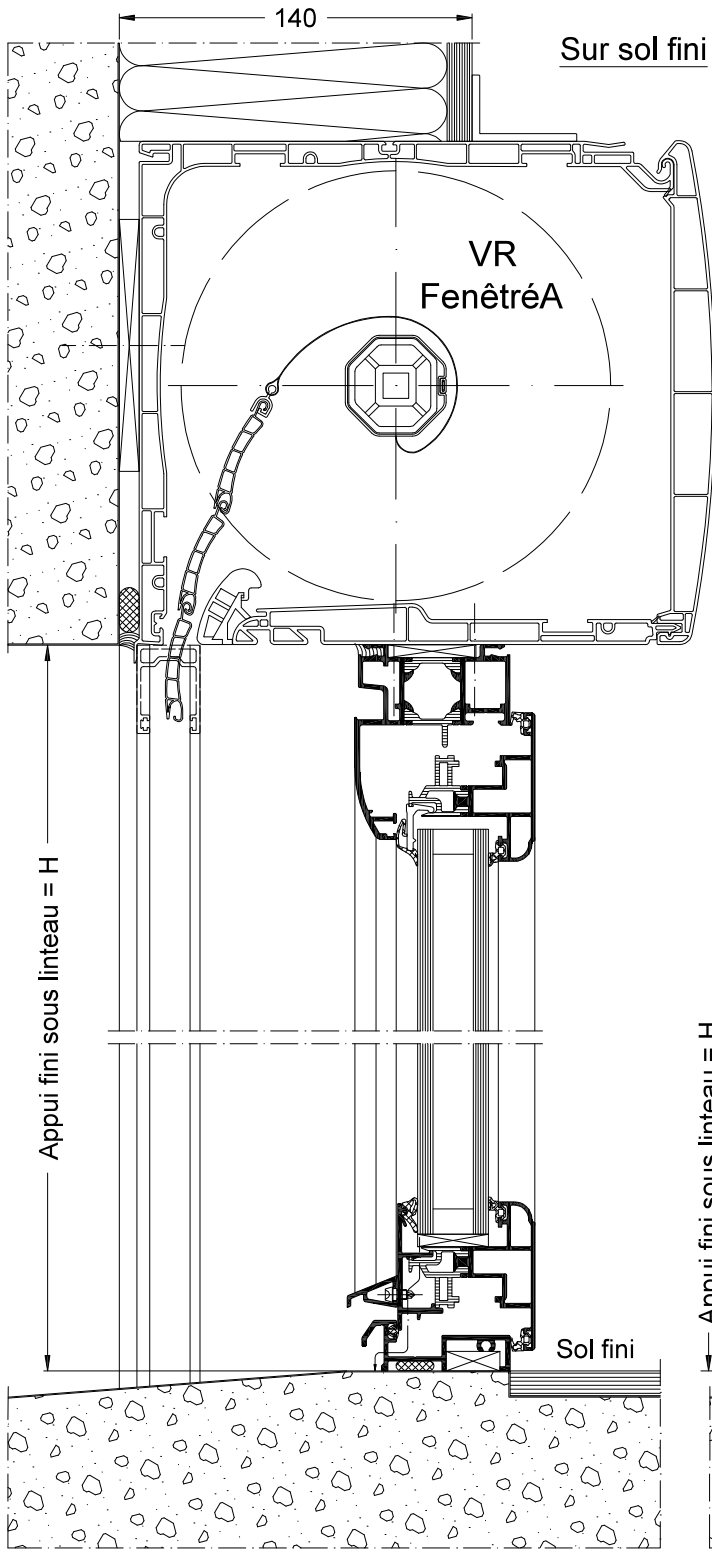

Coupe verticale  
Ech 1/3

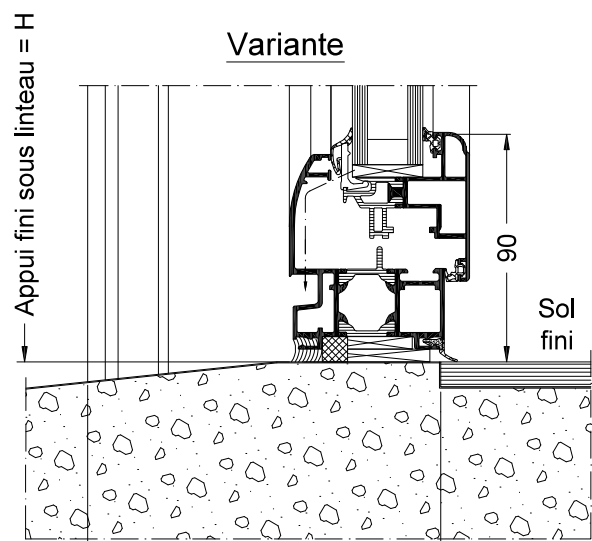
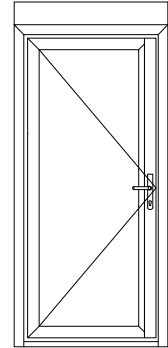

Coupe vert.  
partielle  
Ech 1/3

La mise en œuvre doit être effectuée en respect des règles, normes et DTU en vigueur.  
Joint agréé SNJF.

c/ Pour isolation de 140 mm  
Porte-fenêtre 1 vantail avec serrure et béquille double

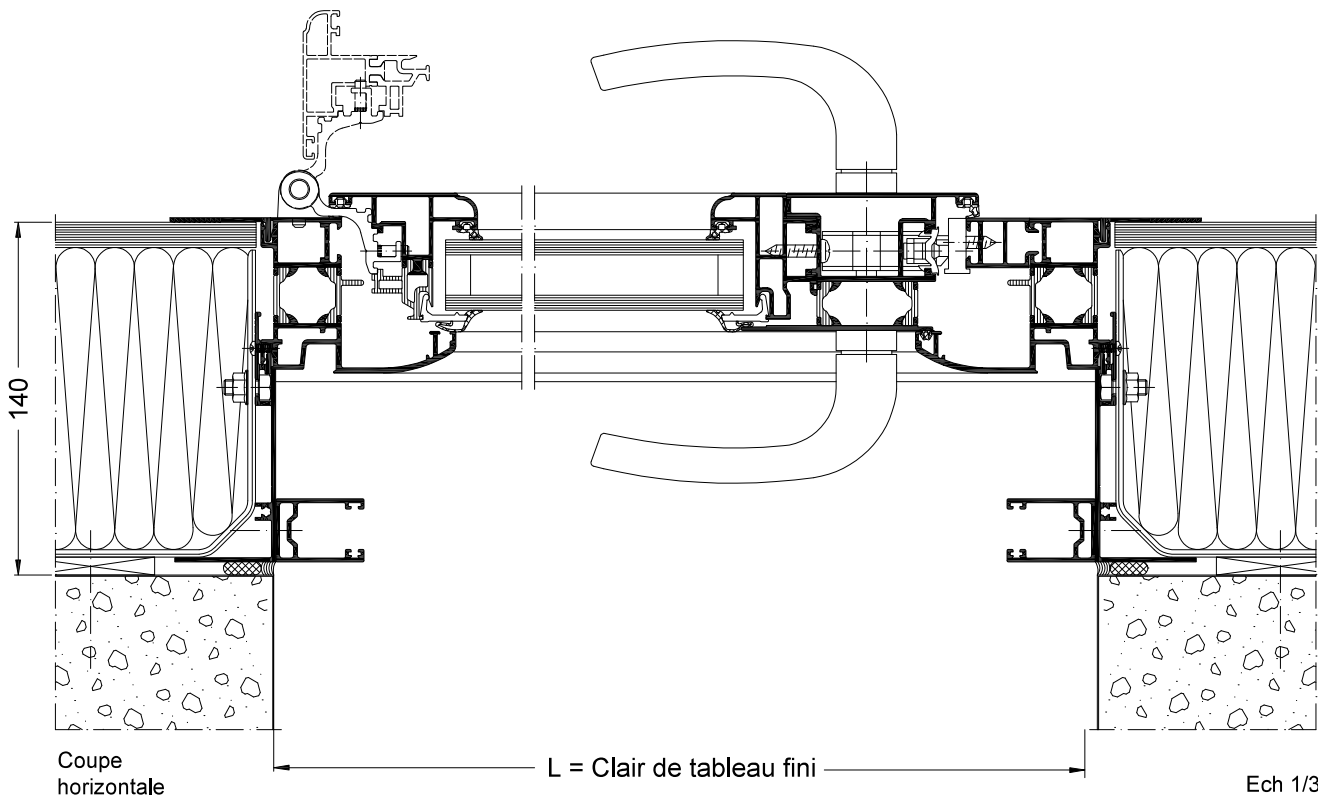
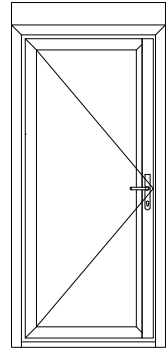

La mise en œuvre doit être effectuée en respect des règles, normes et DTU en vigueur.  
Joint agréé SNJF.

d/ Pour isolation de 160 mm  
Française ou oscillo-battant, 1 vantail

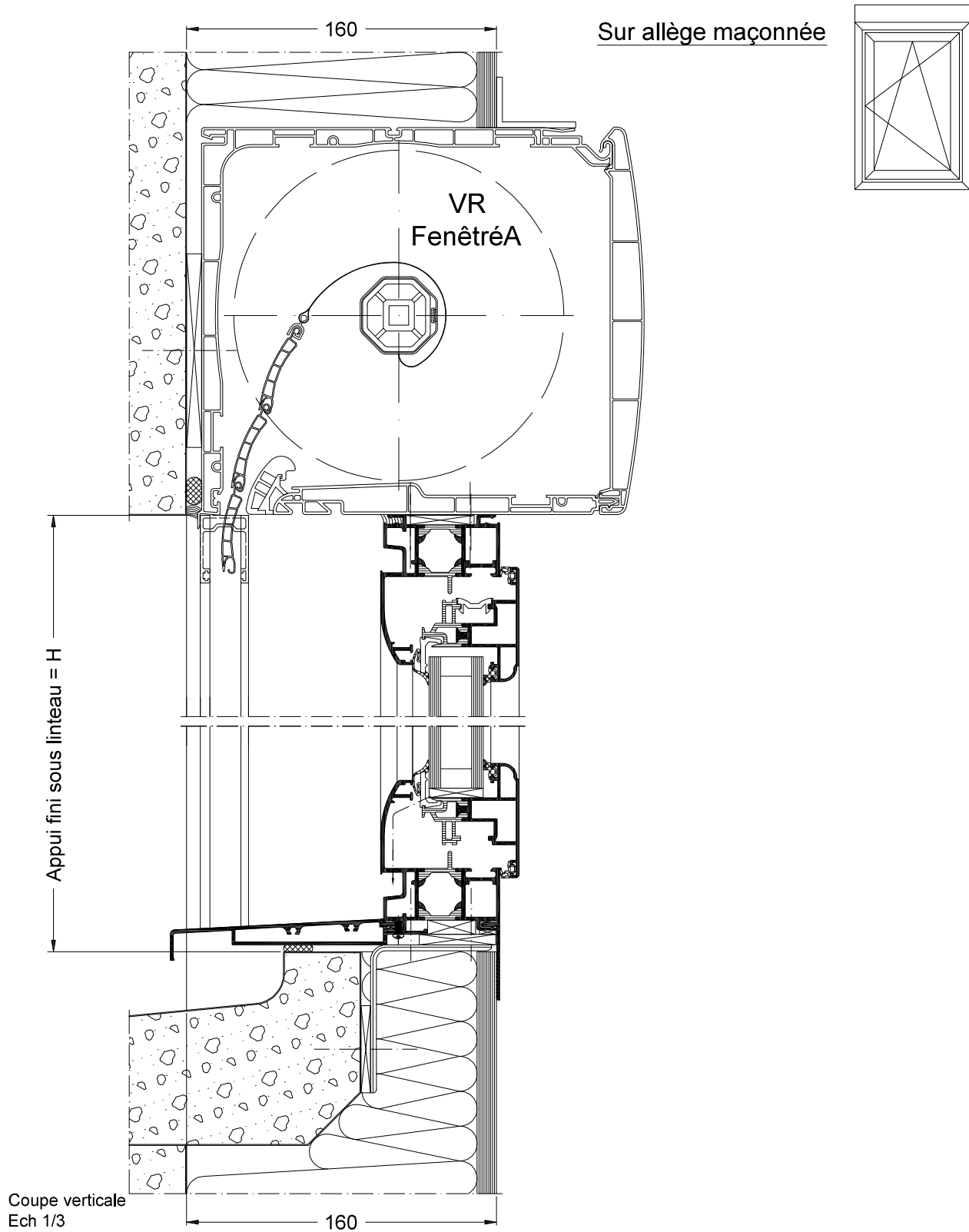

La mise en œuvre doit être effectuée en respect des règles, normes et DTU en vigueur.  
Joint agréé SNJF.

d/ Pour isolation de 160 mm  
Française ou oscillo-battant, 1 vantail

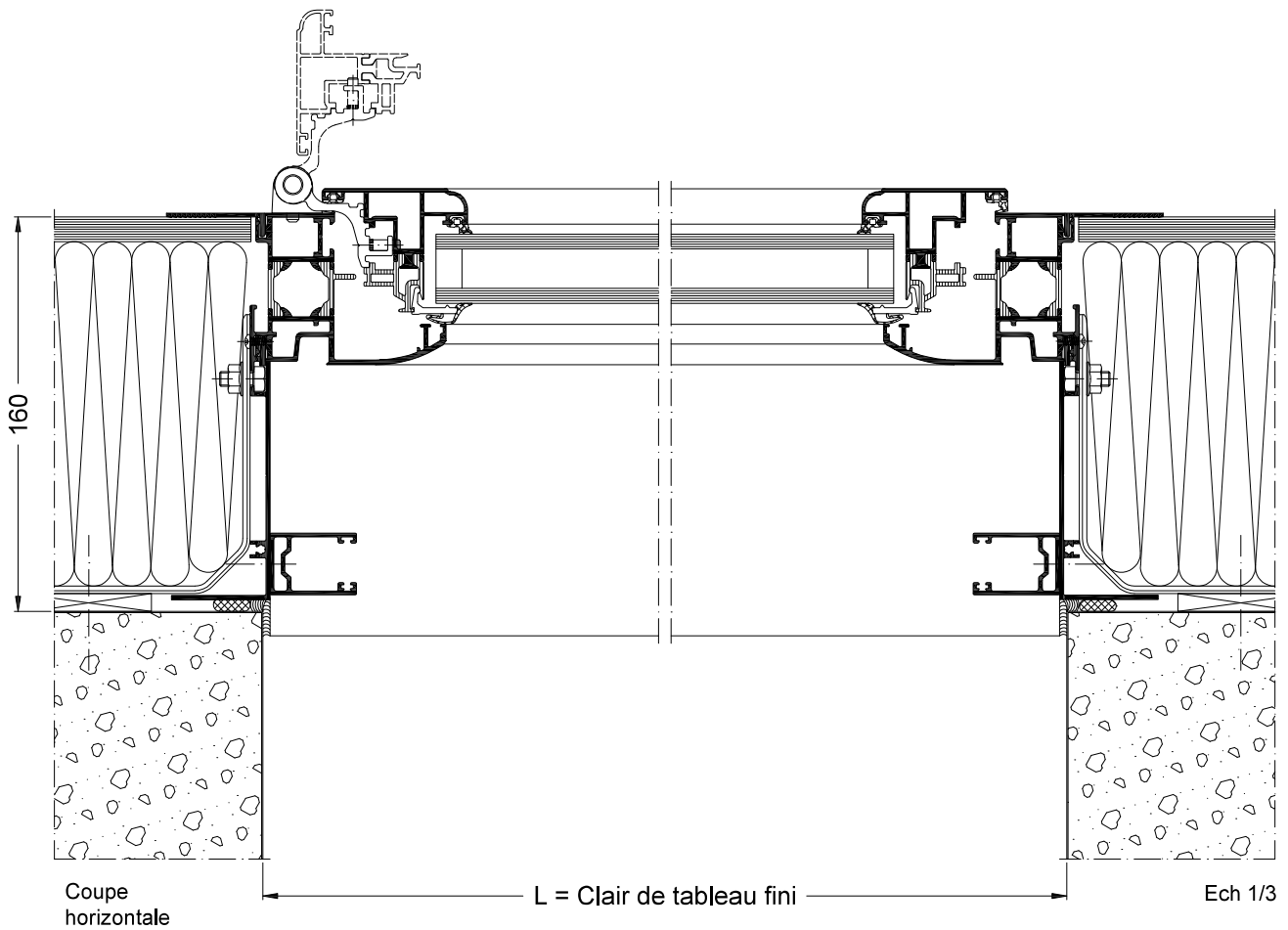
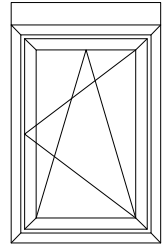

La mise en œuvre doit être effectuée en respect des règles, normes et DTU en vigueur.  
Joint agréé SNJF.

d/ Pour isolation de 160 mm  
Porte-fenêtre 2 vantaux avec serrure et béquille double

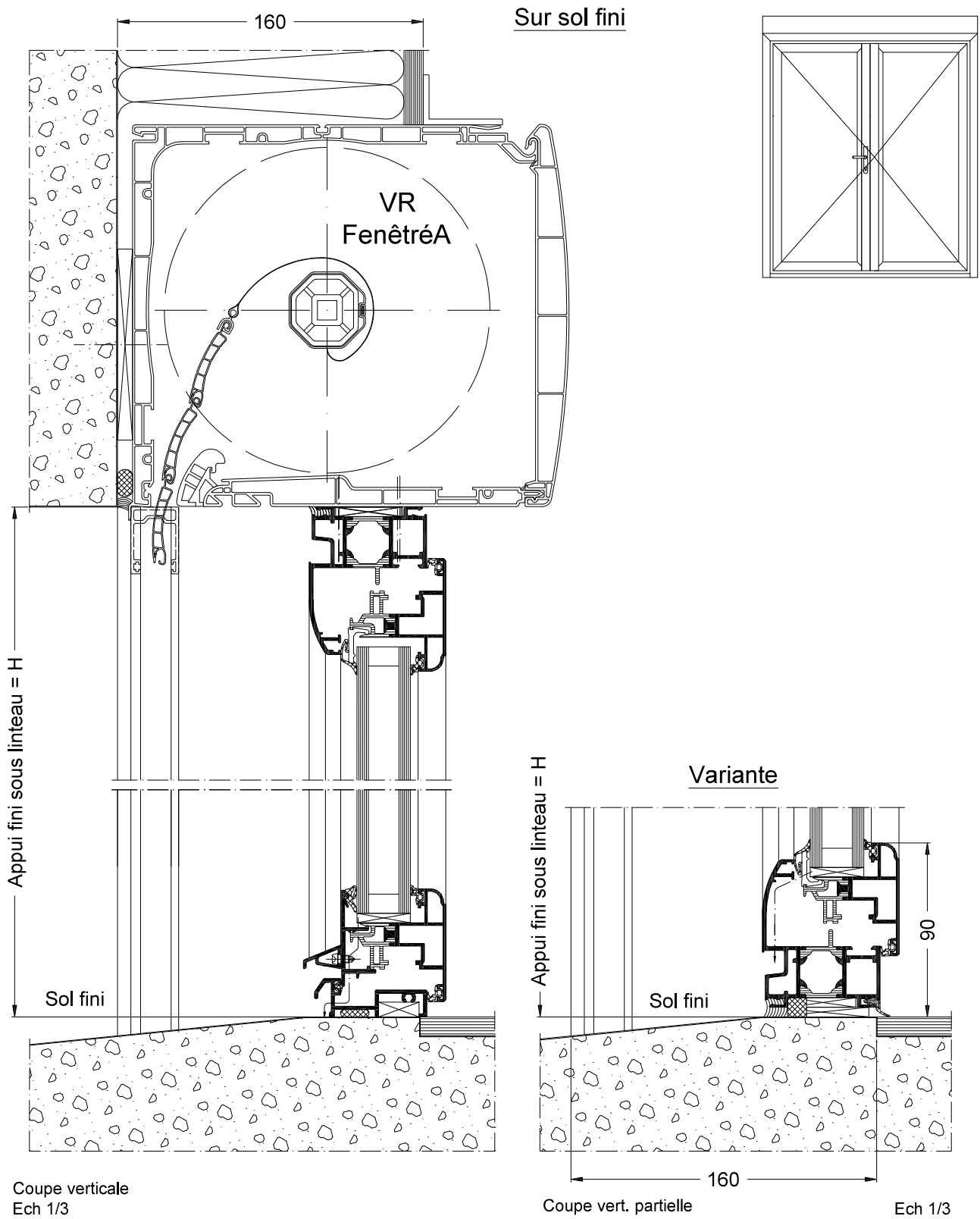

La mise en œuvre doit être effectuée en respect des règles, normes et DTU en vigueur.  
Joint agréé SNJF.

d/ Pour isolation de 160 mm  
Porte-fenêtre 2 vantaux avec serrure et béquille double

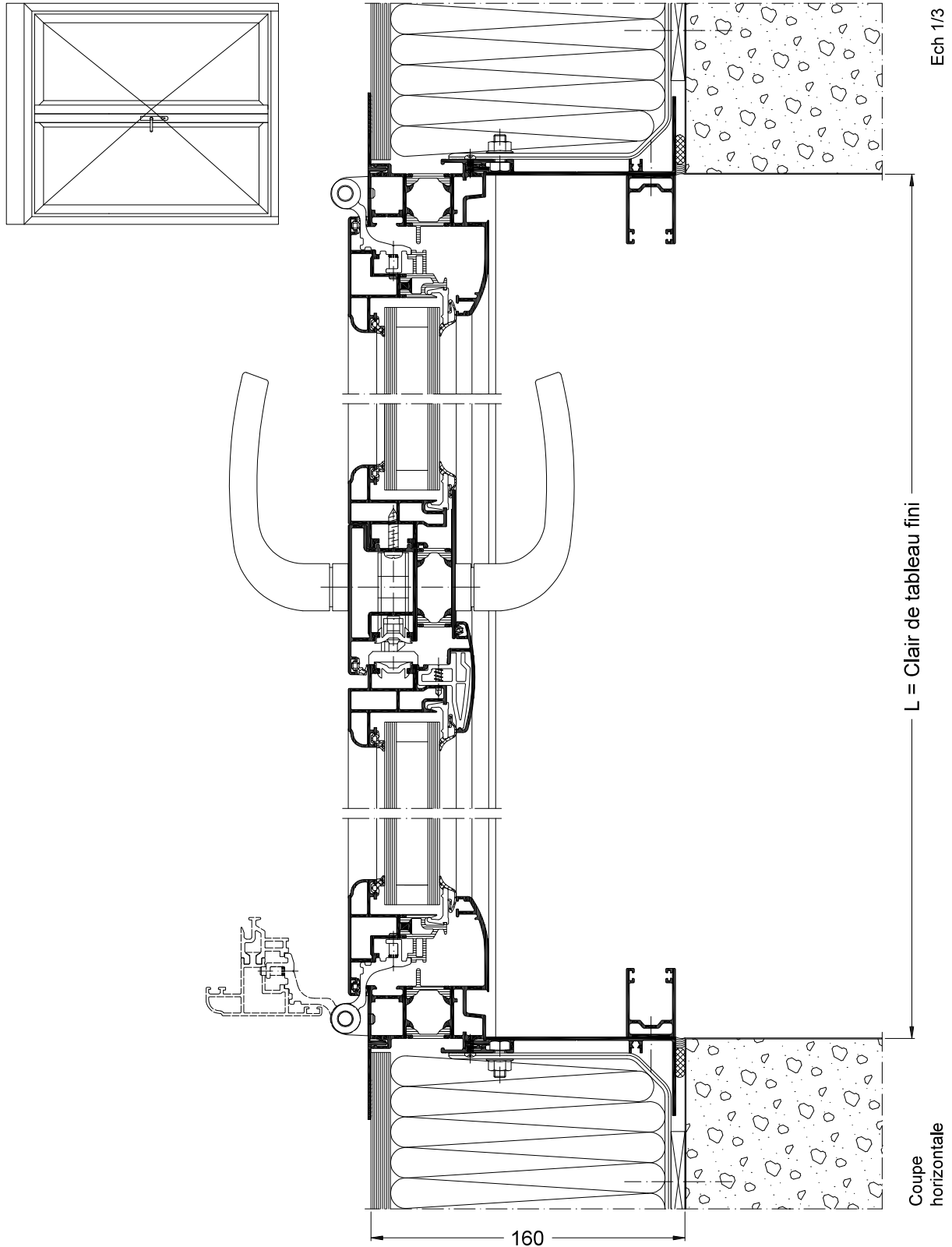

La mise en œuvre doit être effectuée en respect des règles, normes et DTU en vigueur.  
Joint agréé SNJF.

e/ Pour isolation de 200 mm  
Française ou oscillo-battant, 1 vantail

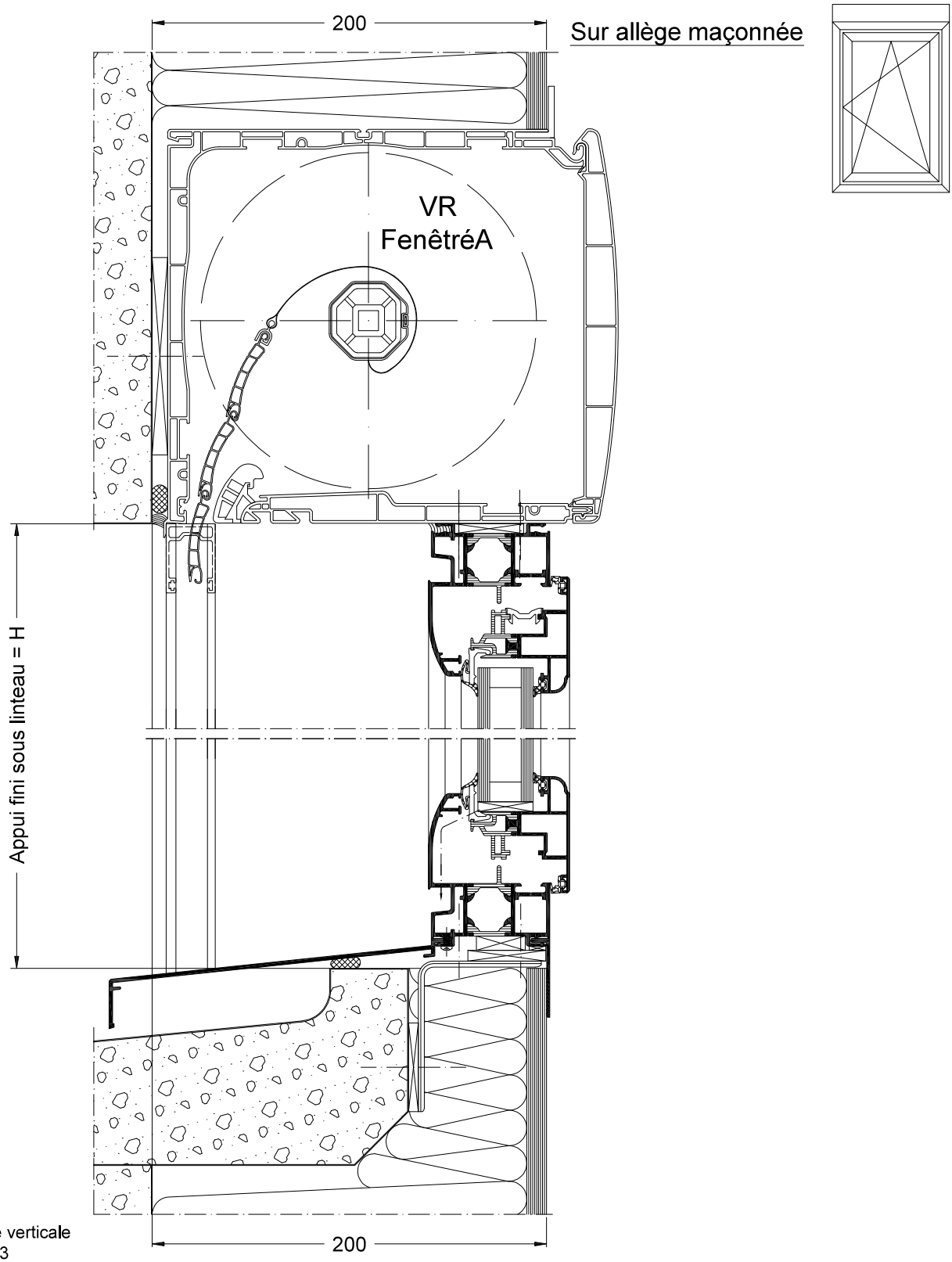

La mise en œuvre doit être effectuée en respect des règles, normes et DTU en vigueur.  
Joint agréé SNJF.



e/ Pour isolation de 200 mm  
Française ou oscillo-battant, 1 vantail

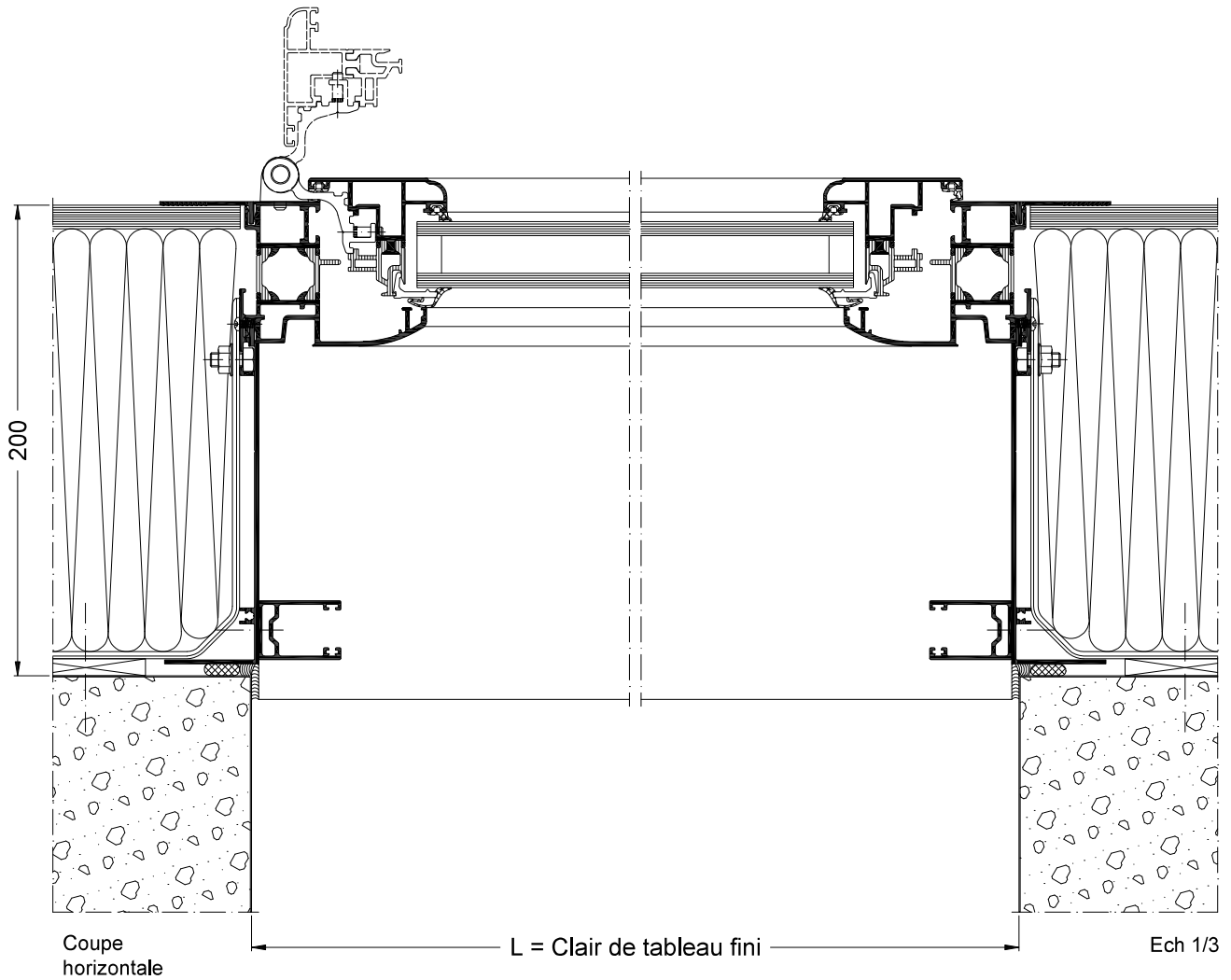
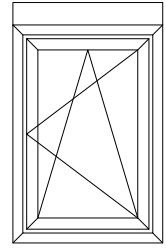

La mise en œuvre doit être effectuée en respect des règles, normes et DTU en vigueur.  
Joint agréé SNJF.

e/ Pour isolation de 200 mm  
Porte-fenêtre 2 vantaux avec serrure et béquille double

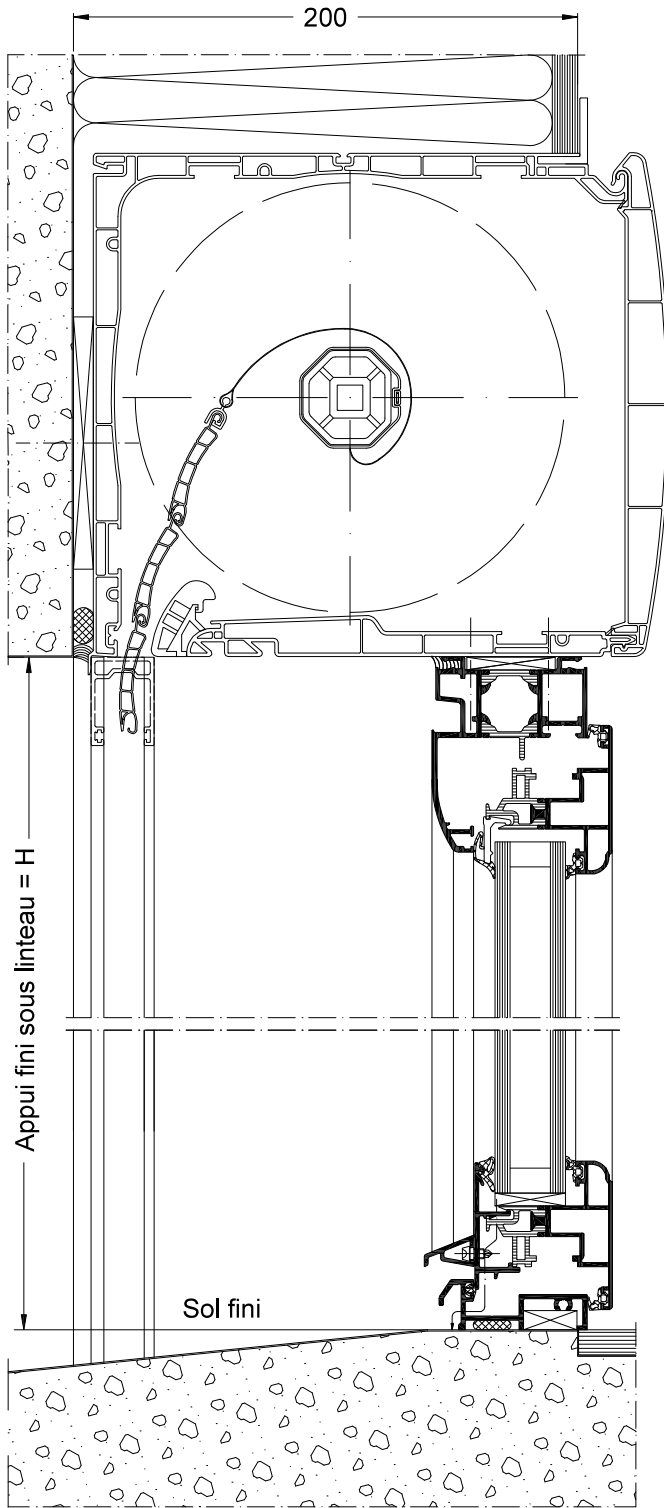

Coupe verticale  
Ech 1/3

Sur sol fini

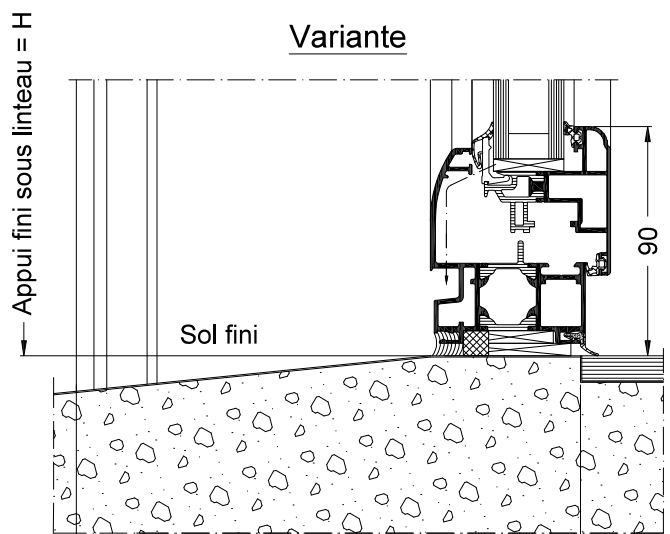
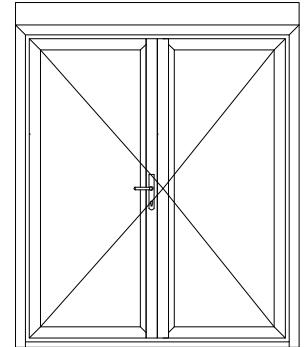

Coupe vert. partielle

Ech 1/3

La mise en œuvre doit être effectuée en respect des règles, normes et DTU en vigueur.  
Joint agréé SNJF.

e/ Pour isolation de 200 mm  
Porte-fenêtre 2 vantaux avec serrure et béquille double

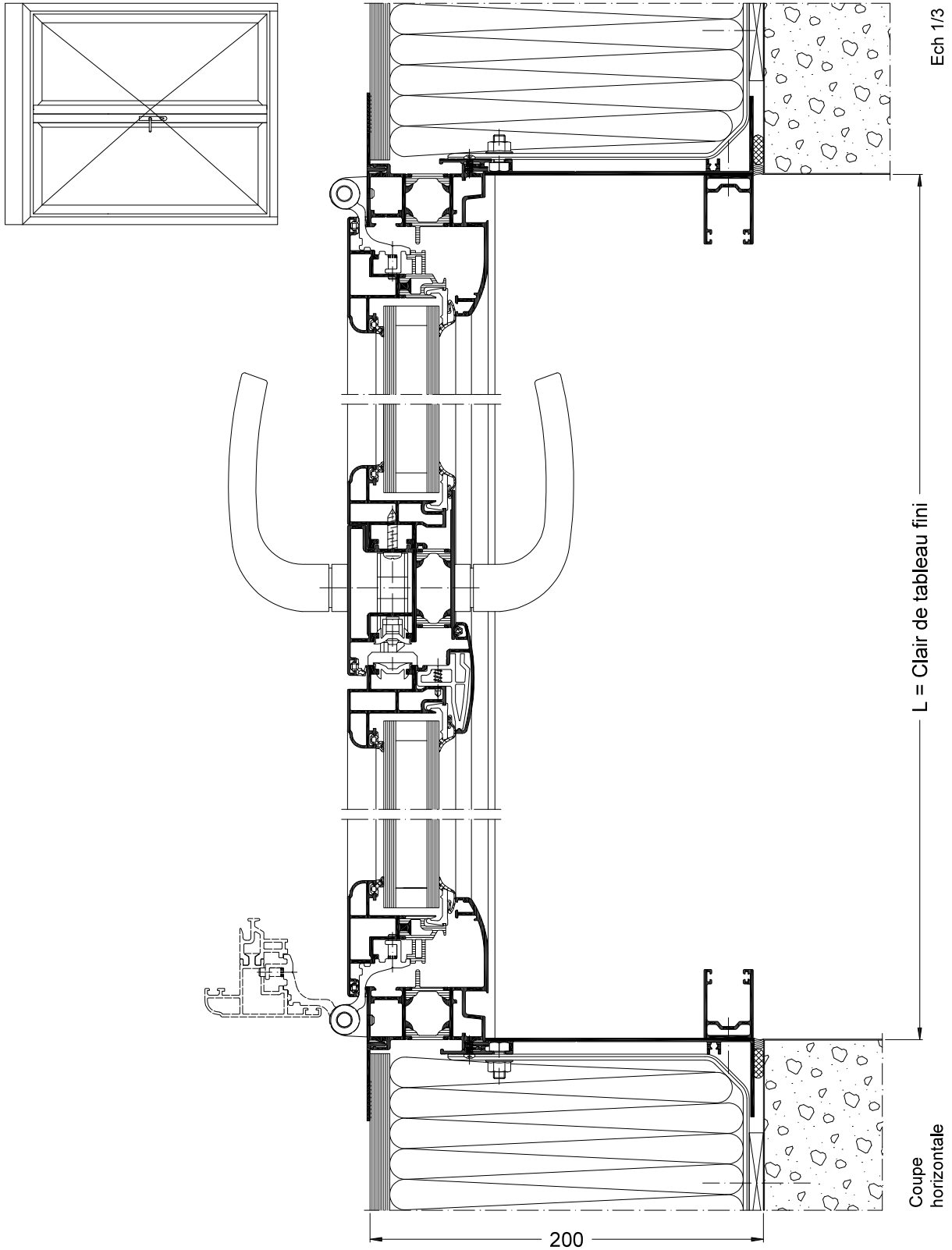

La mise en œuvre doit être effectuée en respect des règles, normes et DTU en vigueur.  
Joint agréé SNJF.

a/ Pour isolation de 100 mm  
Française ou oscillo-battant, 1 vantail

Sur allège maçonnée

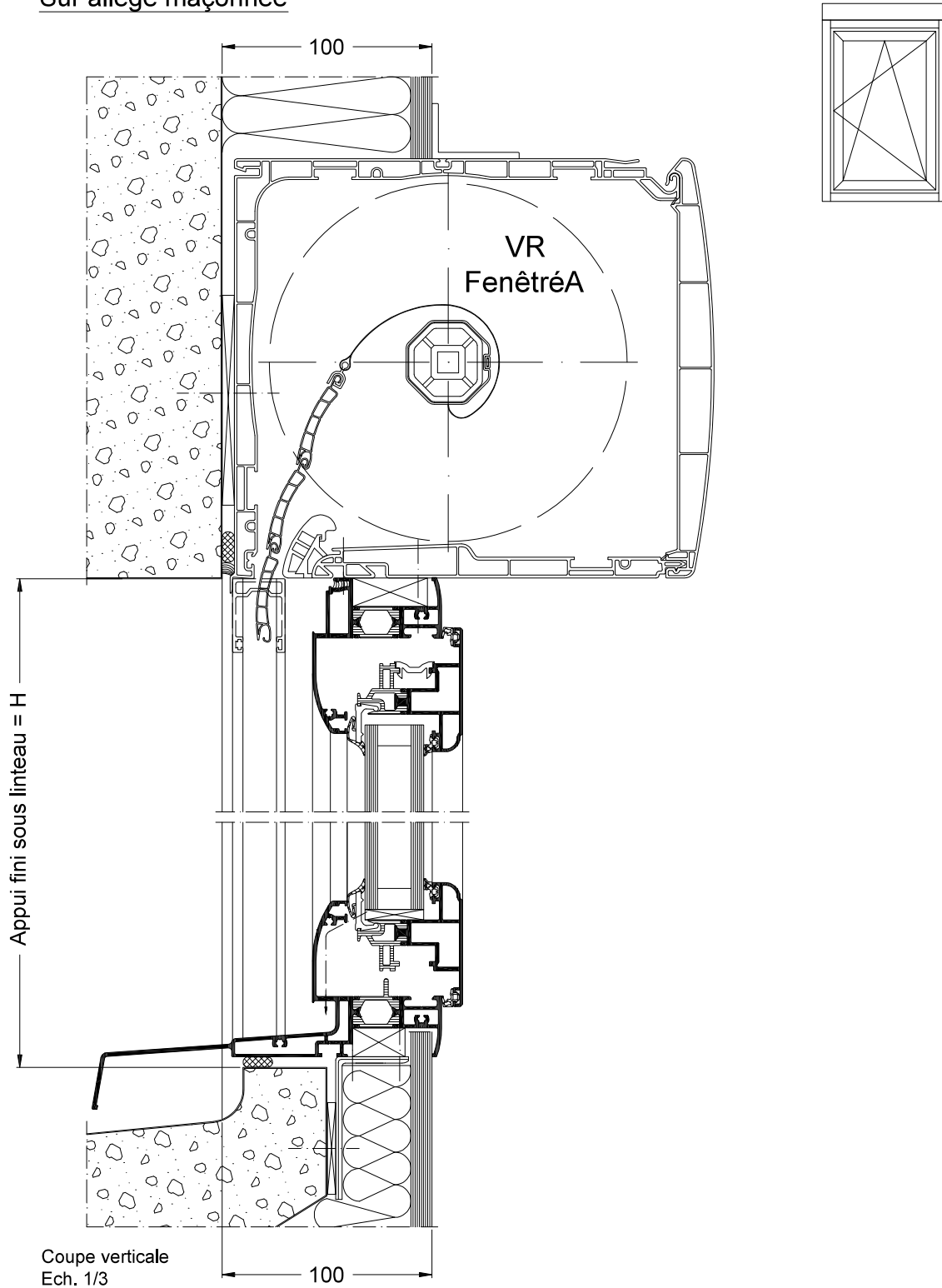

La mise en œuvre doit être effectuée en respect des règles, normes et DTU en vigueur.  
Joint agréé SNJF.

a/ Pour isolation de 100 mm  
Française ou oscillo-battant, 1 vantail

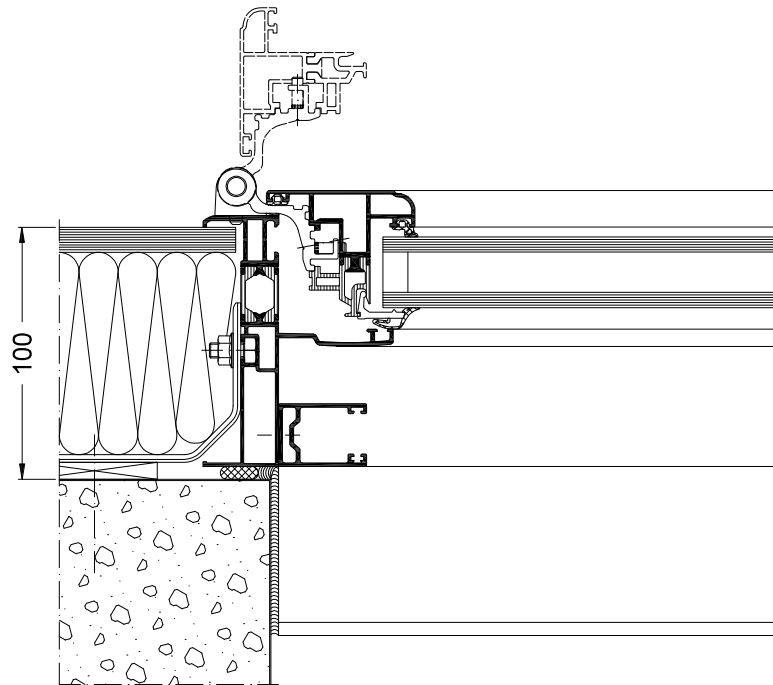
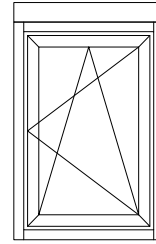

Coupe horizontale  
partielle  
Ech. 1/3

L = Clair de tableau fini

La mise en œuvre doit être effectuée en respect des règles, normes et DTU en vigueur.  
Joint agréé SNJF.

a/ Pour isolation de 100 mm  
Porte-fenêtre, 1 vantail avec serrure et béquille double

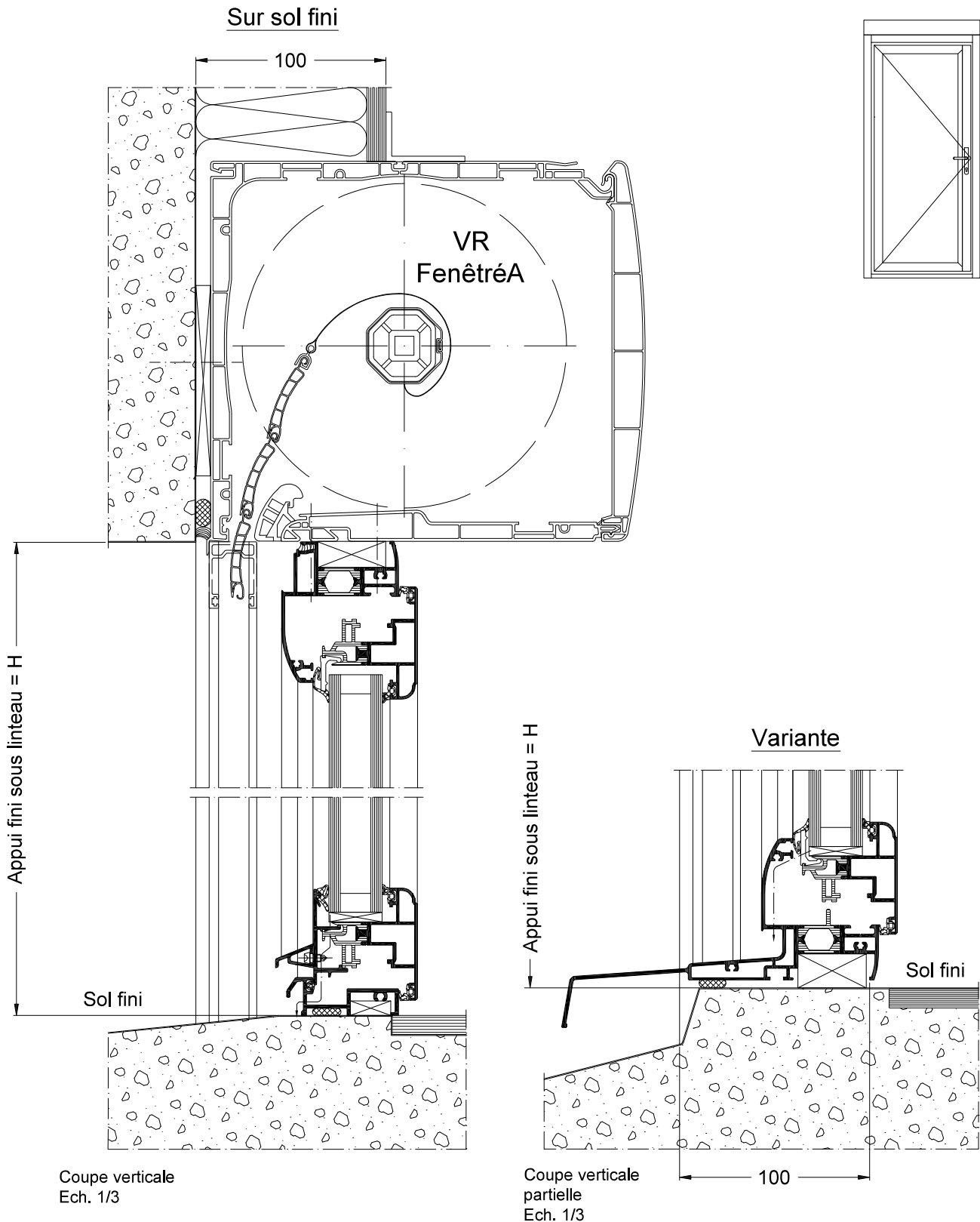

La mise en œuvre doit être effectuée en respect des règles, normes et DTU en vigueur.  
Joint agréé SNJF.

a/ Pour isolation de 100 mm  
Porte-fenêtre 1 vantail avec serrure et béquille double

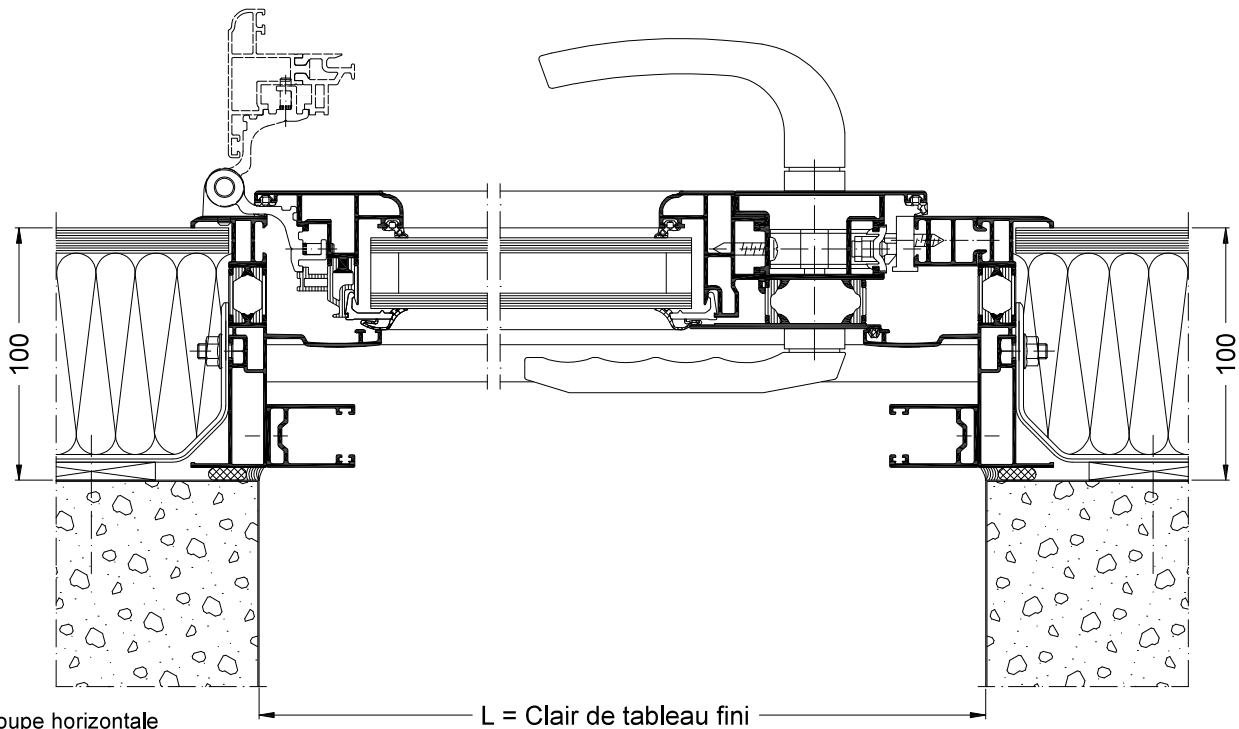
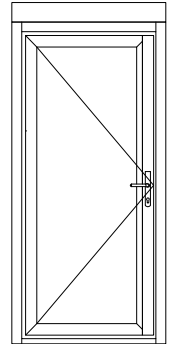

Coupe horizontale  
Ech. 1/3

La mise en œuvre doit être effectuée en respect des règles, normes et DTU en vigueur.  
Joint agréé SNJF.

b/ Pour isolation de 120 mm  
Française ou oscillo-battant, 2 vantaux

Sur allège maçonnée

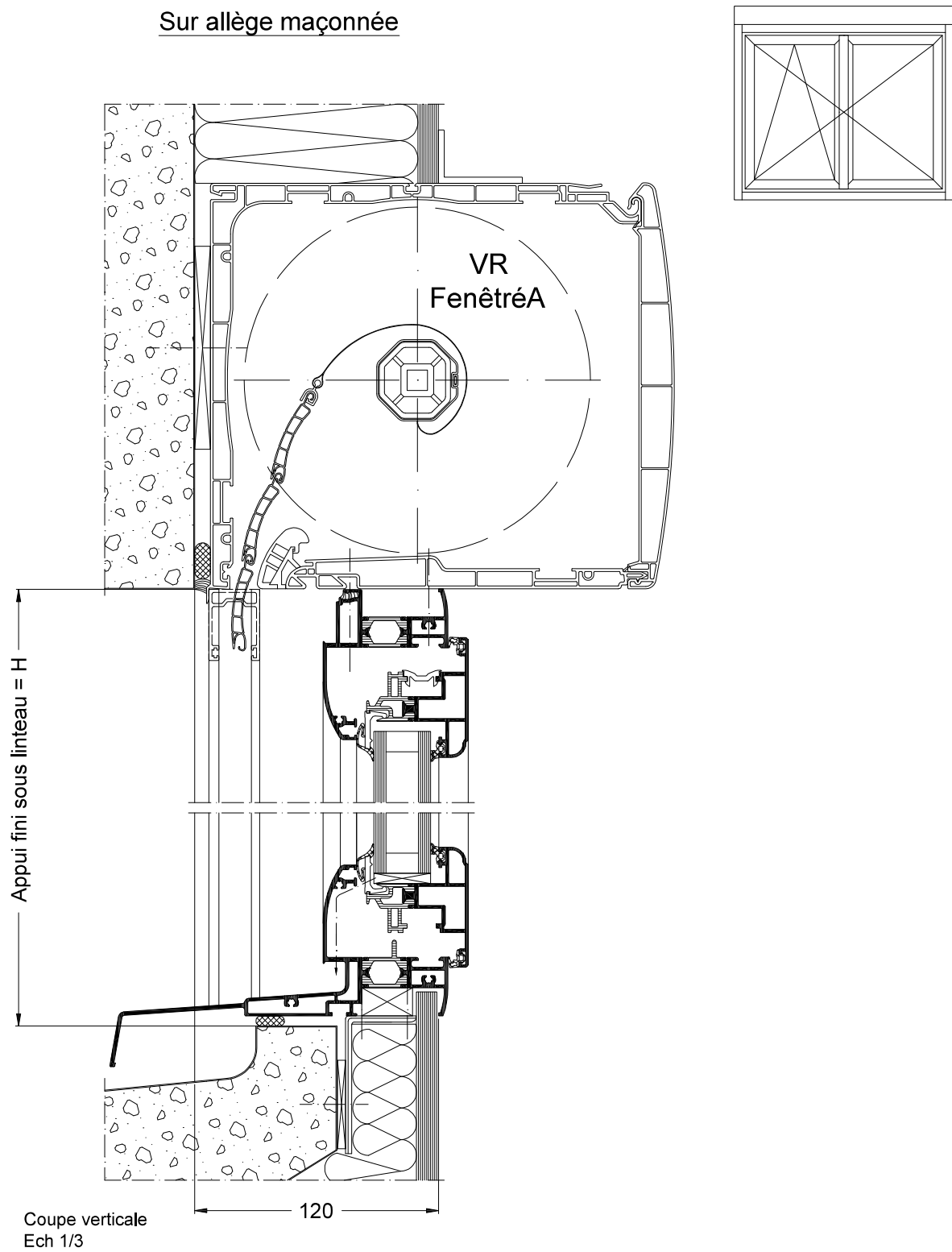

La mise en œuvre doit être effectuée en respect des règles, normes et DTU en vigueur.  
Joint agréé SNJF.



b/ Pour isolation de 120 mm  
Française ou oscillo-battant, 2 vantaux

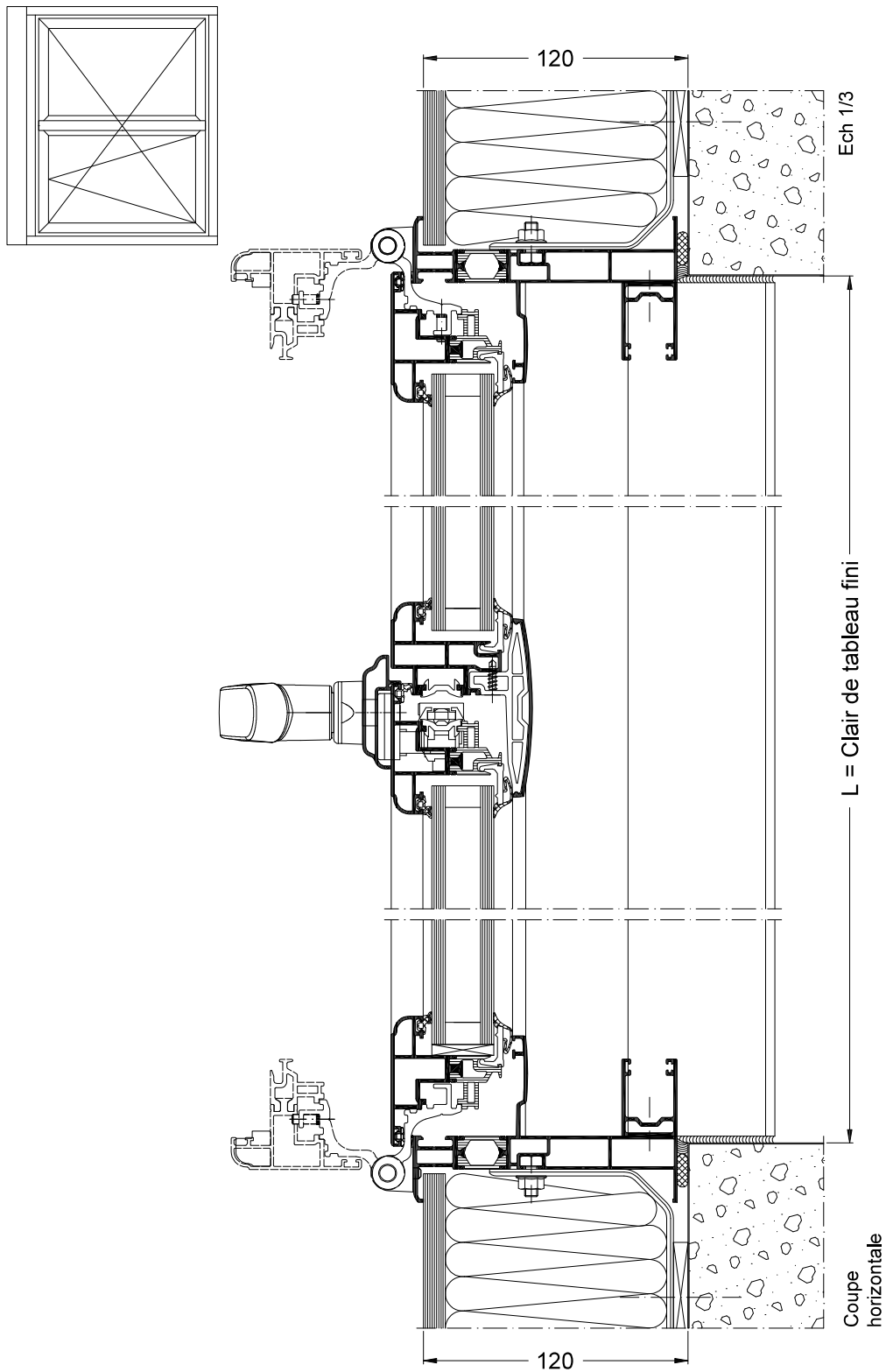

La mise en œuvre doit être effectuée en respect des règles, normes et DTU en vigueur.  
Joint agréé SNJF.

b/ Pour isolation de 120 mm  
Porte-fenêtre 1 vantail avec serrure et béquille double

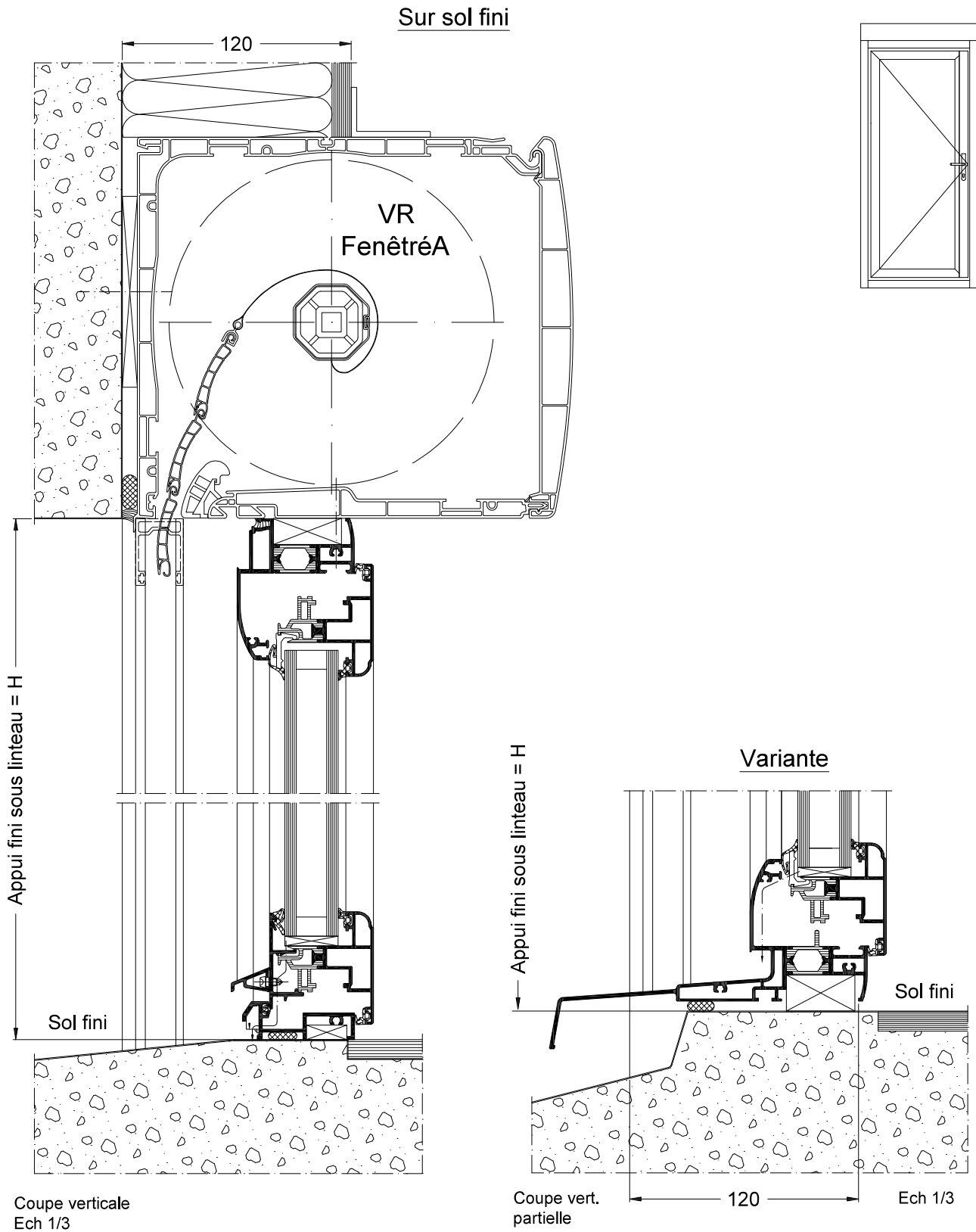

La mise en œuvre doit être effectuée en respect des règles, normes et DTU en vigueur.  
Joint agréé SNJF.

b/ Pour isolation de 120 mm  
Porte-fenêtre 1 vantail avec serrure et béquille double

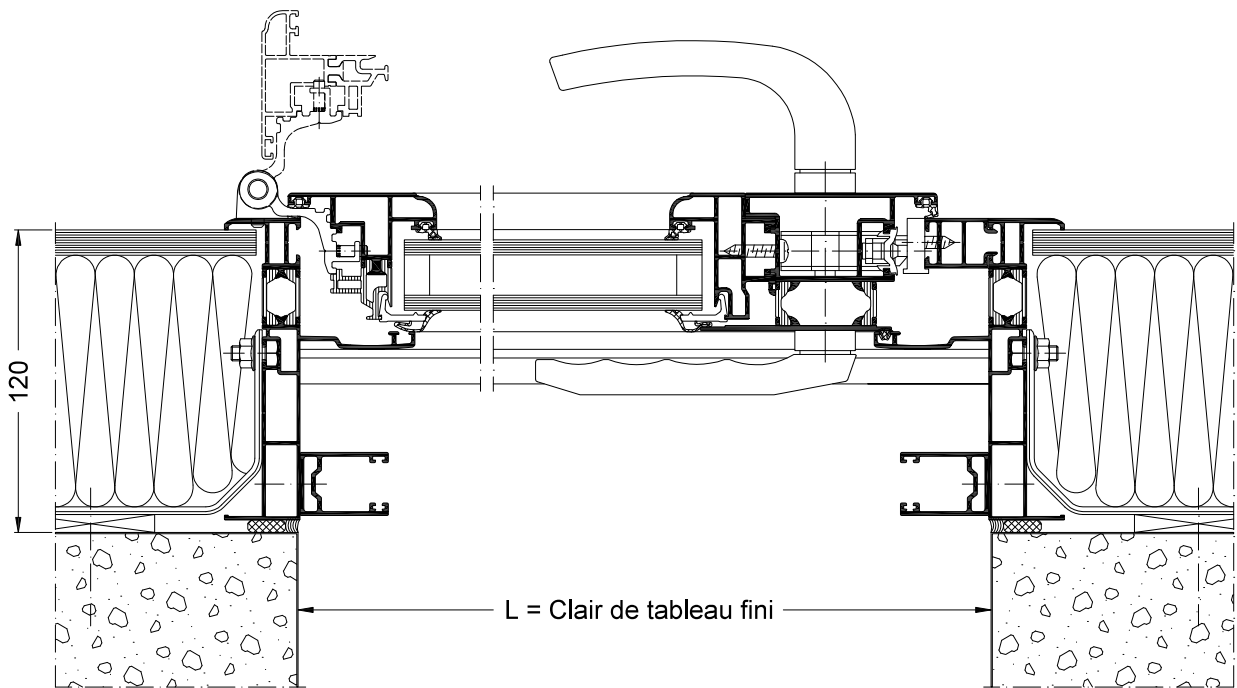
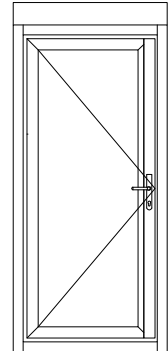

Coupe  
horizontale

Ech 1/3

La mise en œuvre doit être effectuée en respect des règles, normes et DTU en vigueur.  
Joint agréé SNJF.

c/ Pour isolation de 140 mm  
Française ou oscillo-battant, 2 vantaux

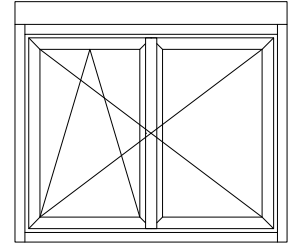
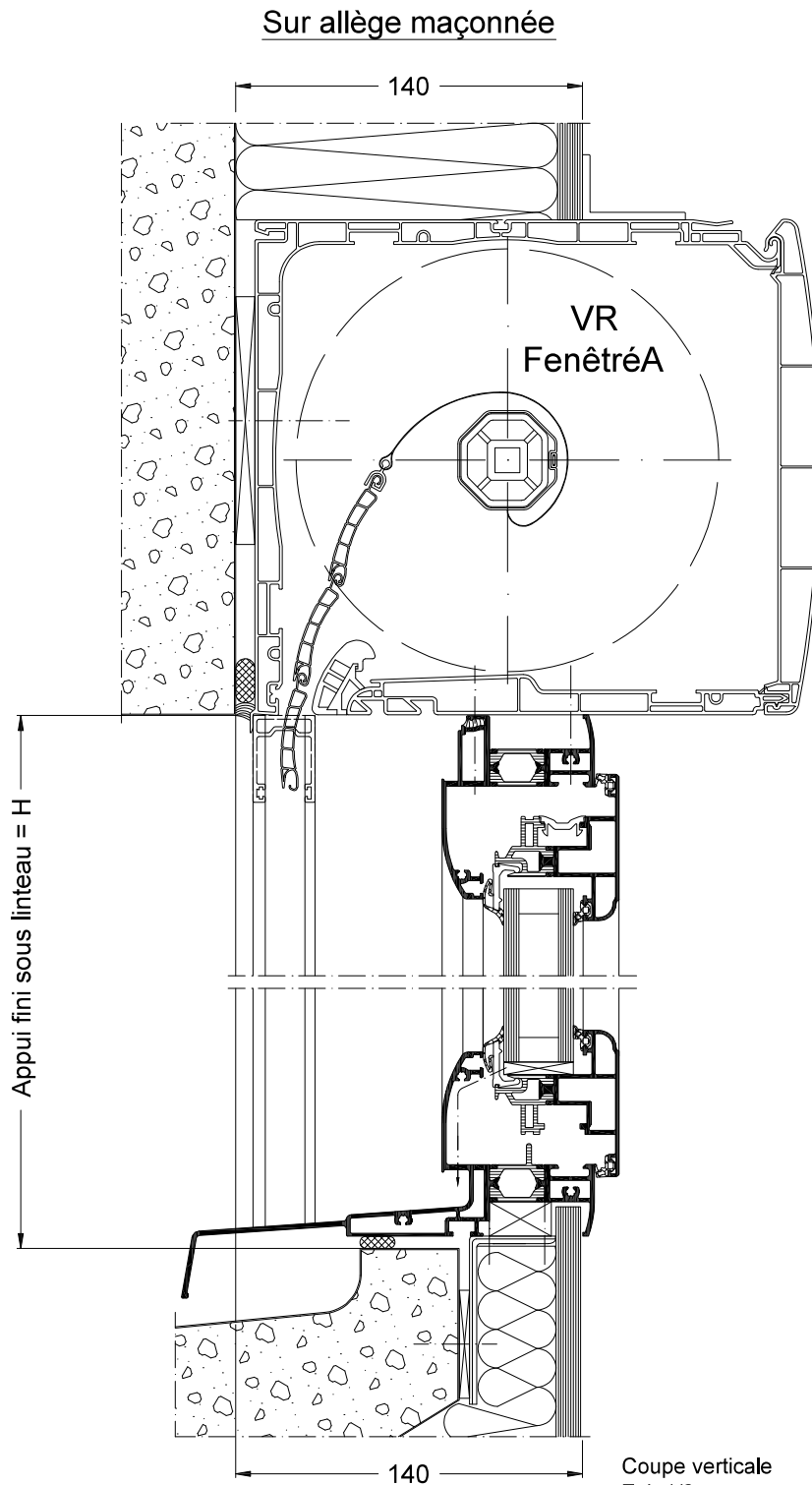

La mise en œuvre doit être effectuée en respect des règles, normes et DTU en vigueur.  
Joint agréé SNJF.

c/ Pour isolation de 140 mm  
Française ou oscillo-battant, 2 vantaux

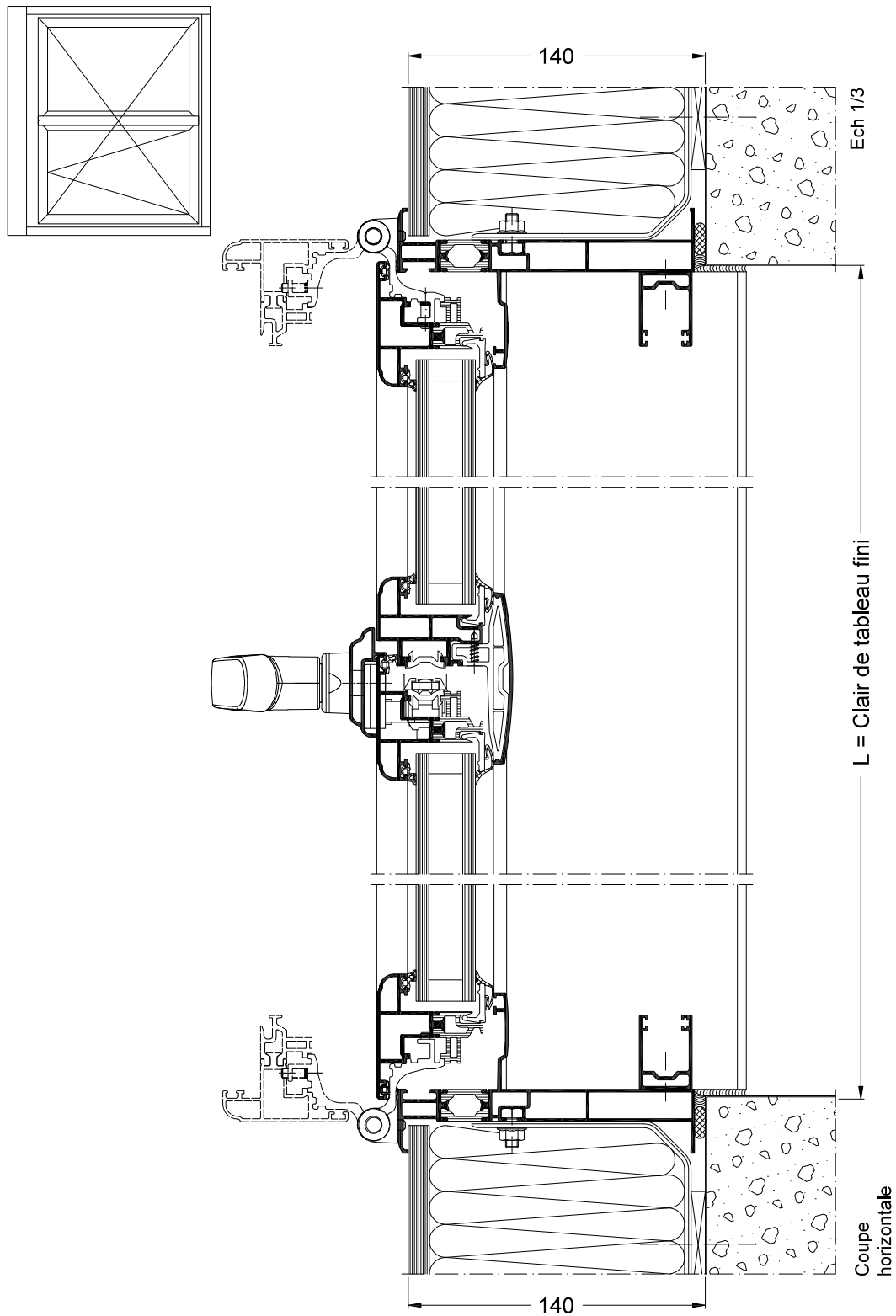

La mise en œuvre doit être effectuée en respect des règles, normes et DTU en vigueur.  
Joint agréé SNJF.

c/ Pour isolation de 140 mm  
Porte-fenêtre 1 vantail avec serrure et béquille double

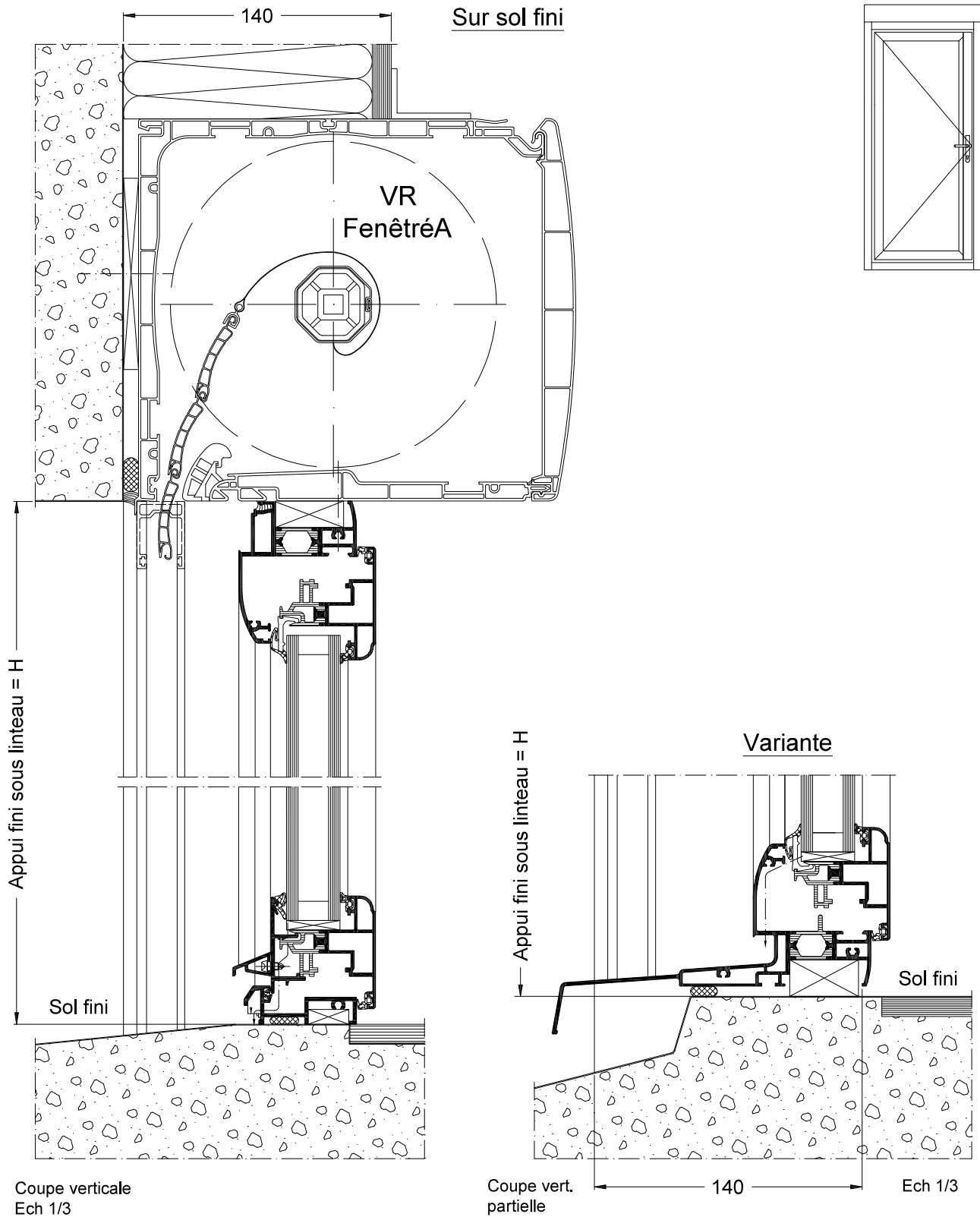

La mise en œuvre doit être effectuée en respect des règles, normes et DTU en vigueur.  
Joint agréé SNJF.

c/ Pour isolation de 140 mm  
Porte-fenêtre 1 vantail avec serrure et béquille double

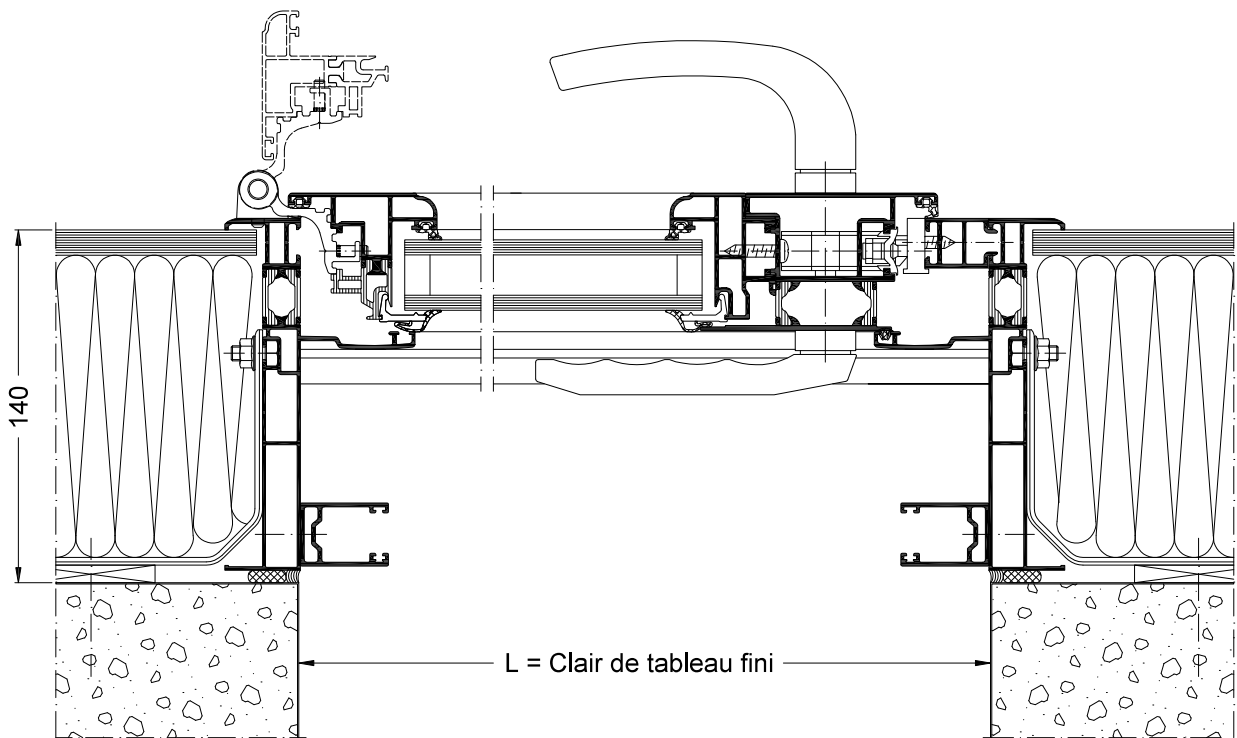
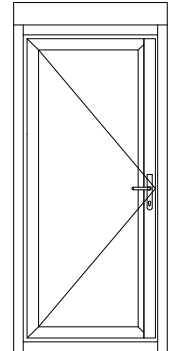

Coupe  
horizontale

Ech 1/3

La mise en œuvre doit être effectuée en respect des règles, normes et DTU en vigueur.  
Joint agréé SNJF.

d/ Pour isolation de 160 mm  
Française ou oscillo-battant, 1 vantail

Sur allège maçonnée

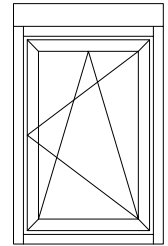
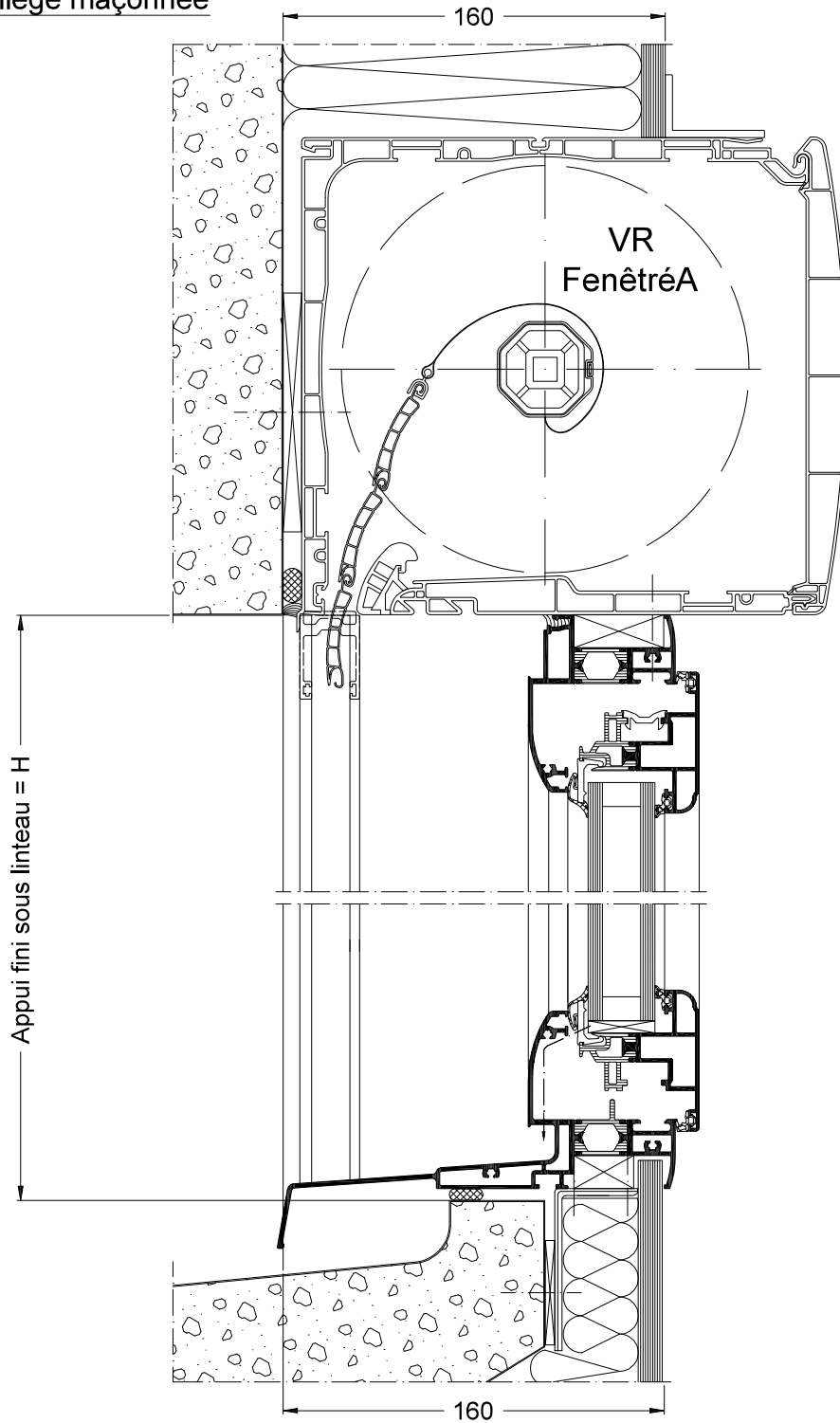

Coupe verticale  
Ech 1/3

La mise en œuvre doit être effectuée en respect des règles, normes et DTU en vigueur.  
Joint agréé SNJF.



d/ Pour isolation de 160 mm  
Française ou oscillo-battant, 1 vantail

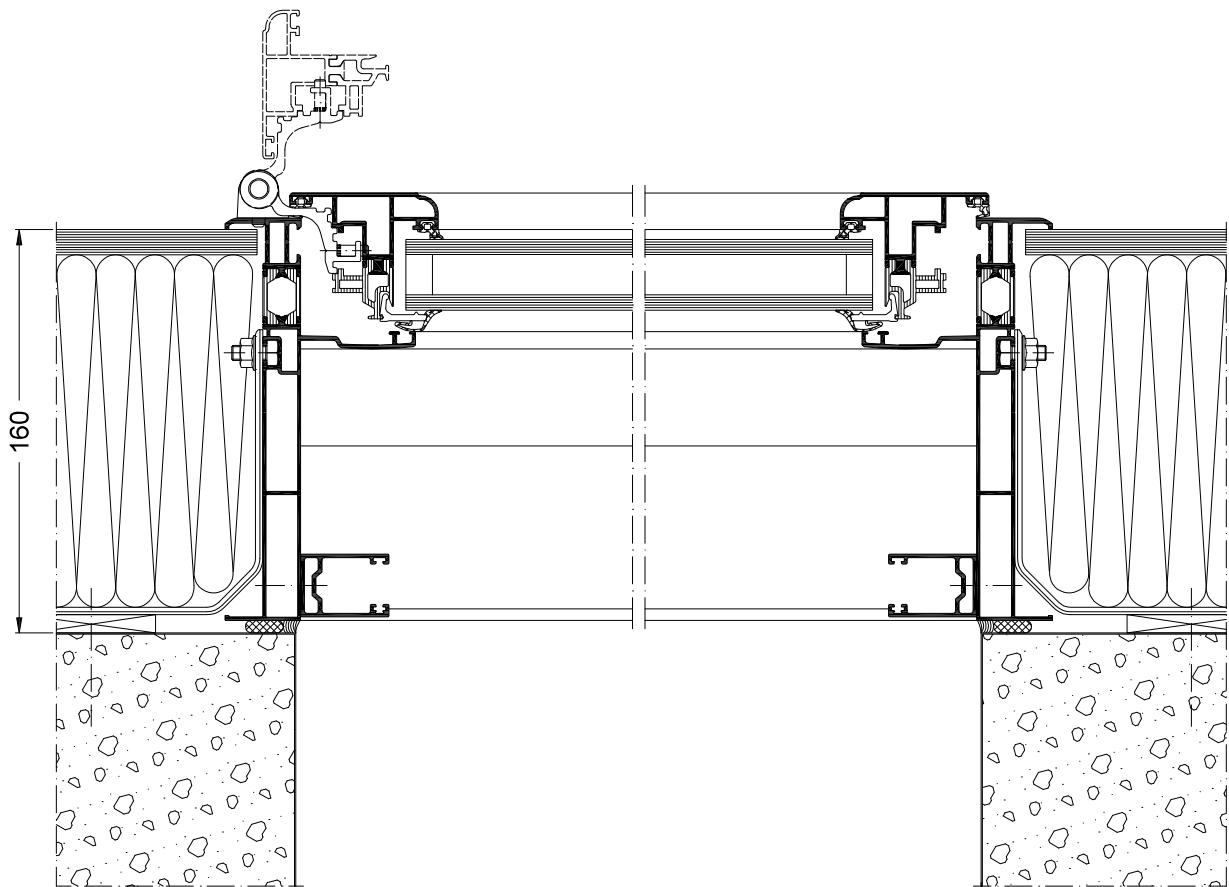
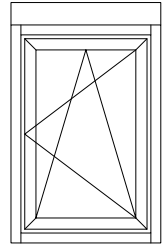

Coupe  
horizontale

L = Clair de tableau fini

Ech 1/3

La mise en œuvre doit être effectuée en respect des règles, normes et DTU en vigueur.  
Joint agréé SNJF.

d/ Pour isolation de 160 mm  
Porte-fenêtre 2 vantaux avec serrure et béquille double

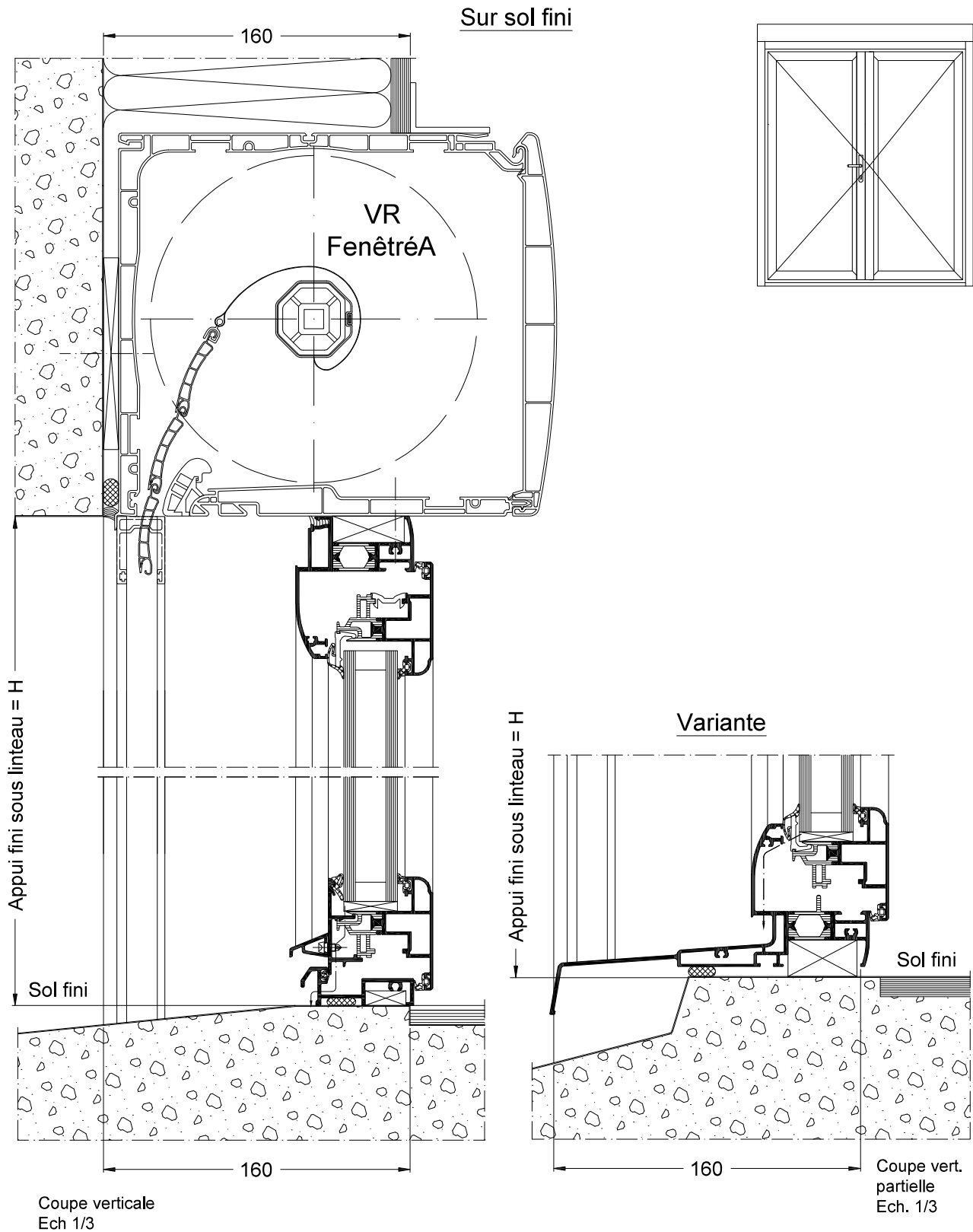

La mise en œuvre doit être effectuée en respect des règles, normes et DTU en vigueur.  
Joint agréé SNJF.

d/ Pour isolation de 160 mm  
Porte-fenêtre 2 vantaux avec serrure et béquille double

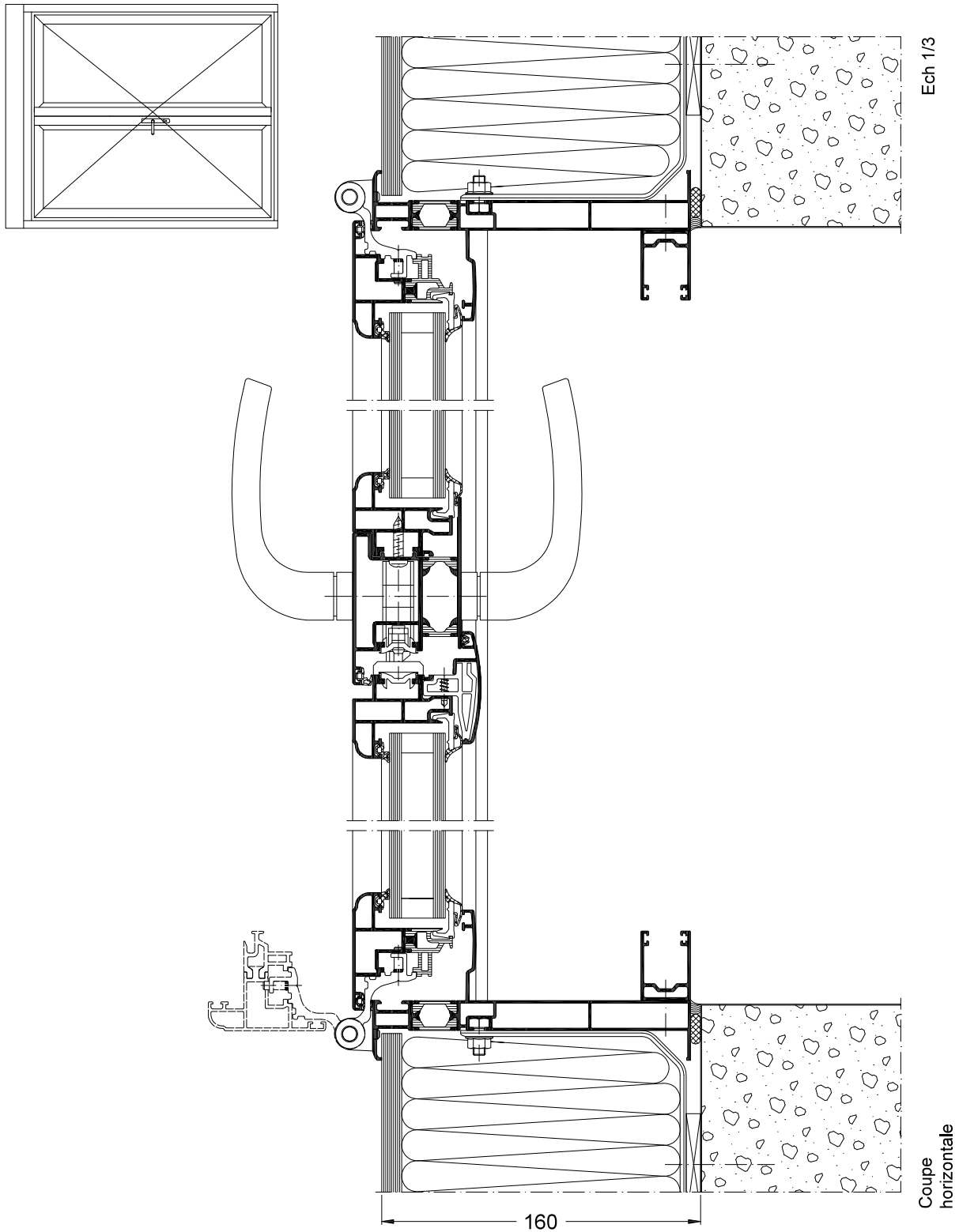

La mise en œuvre doit être effectuée en respect des règles, normes et DTU en vigueur.  
Joint agréé SNJF.

Pose tunnel  
Porte-fenêtre 1 et 2 vantaux avec serrure et béquille double

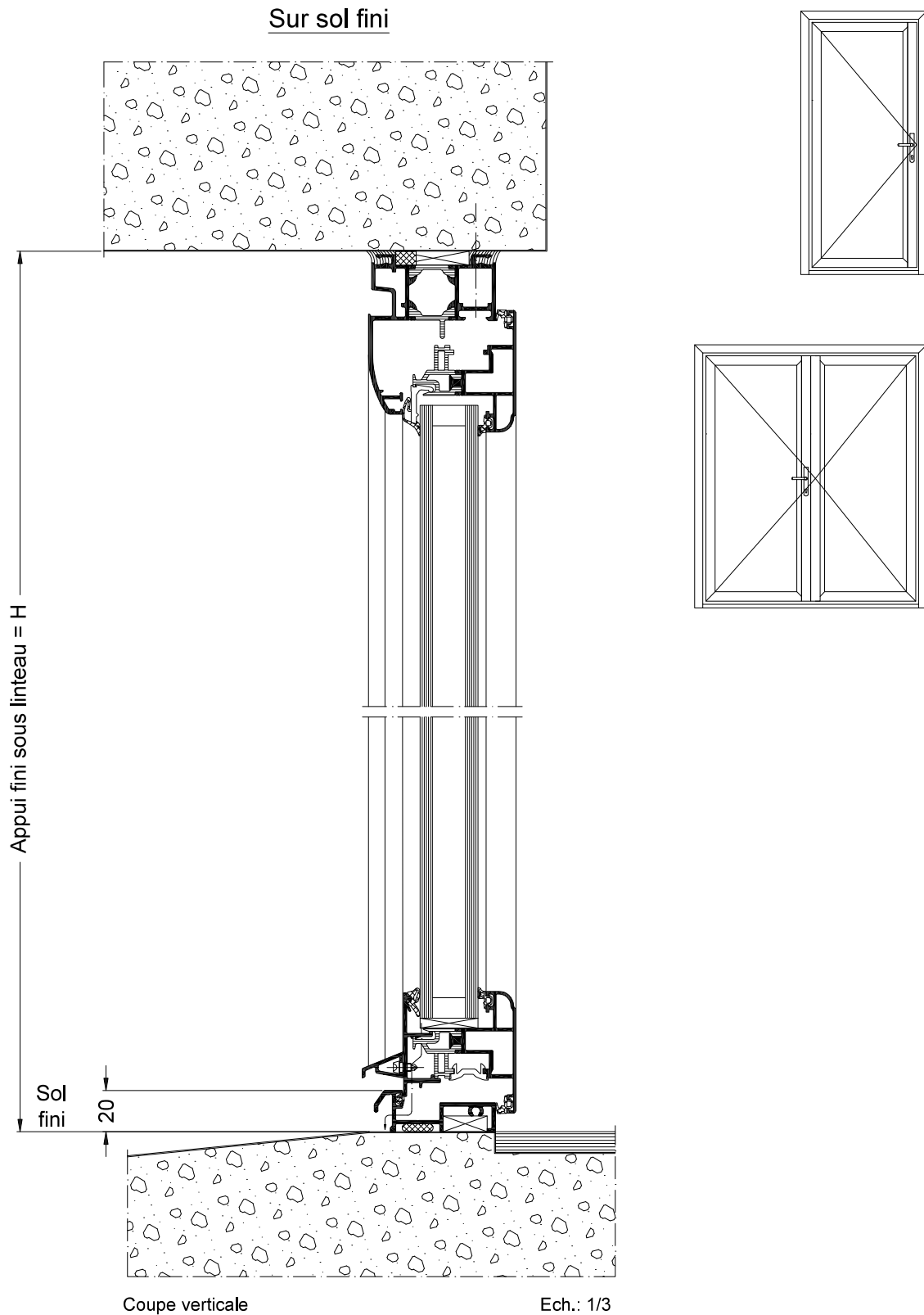

La mise en œuvre doit être effectuée en respect des règles, normes et DTU en vigueur.  
Joint agréé SNJF.

Pose tunnel

Porte-fenêtre 1 et 2 vantaux avec serrure et béquille double

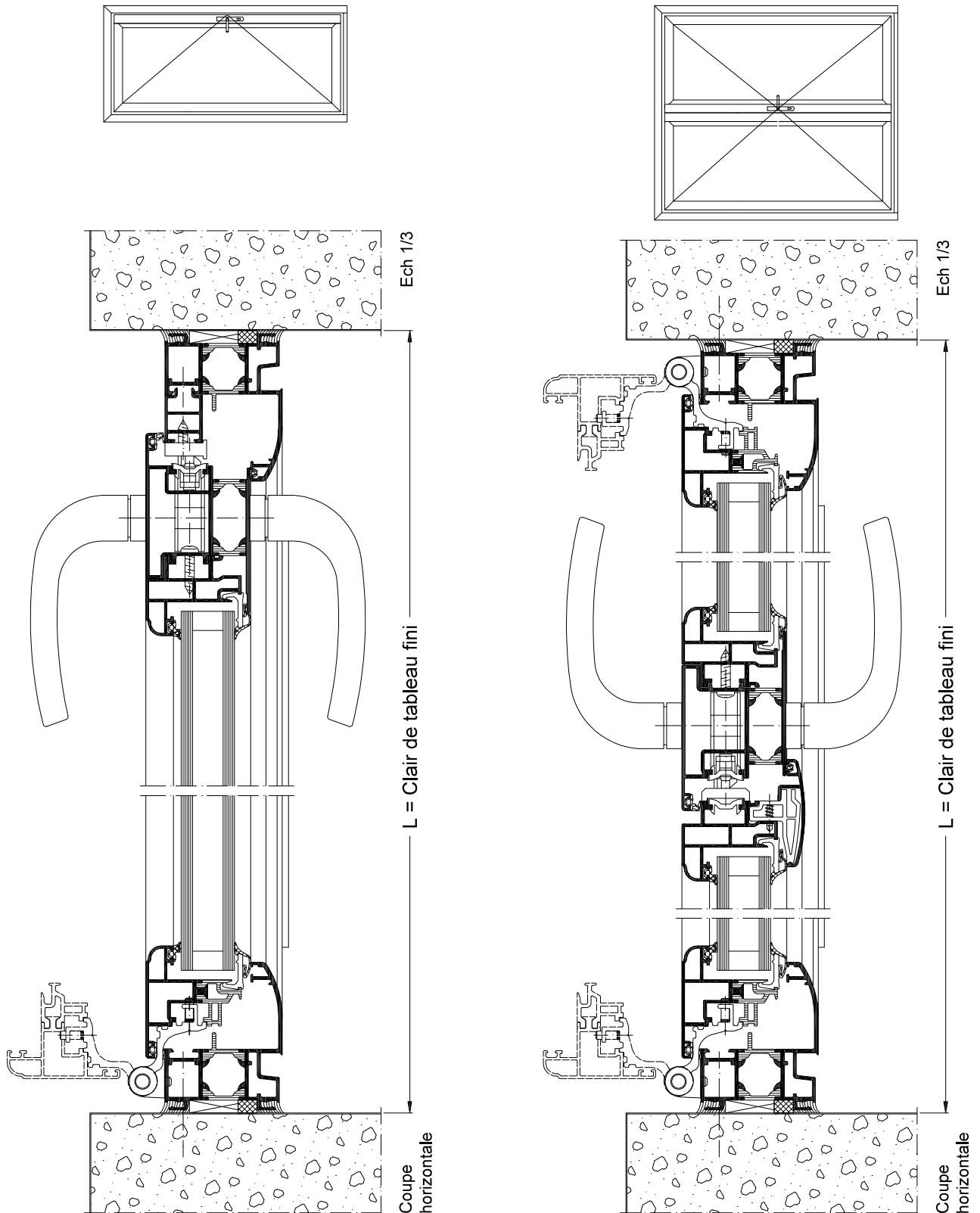

La mise en œuvre doit être effectuée en respect des règles, normes et DTU en vigueur.  
Joint agréé SNJF.

Ventilation

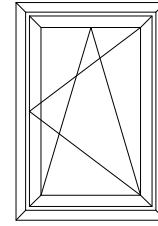

Coupe supérieure

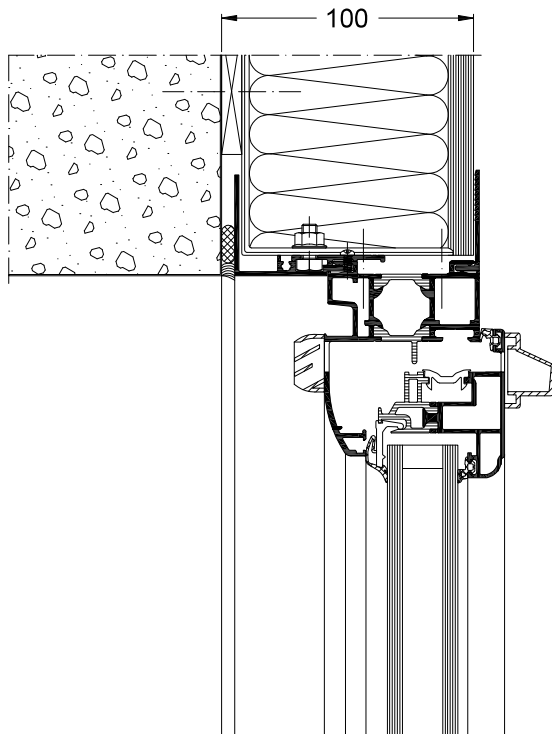

Ech 1/3

La mise en œuvre doit être effectuée en respect des règles, normes et DTU en vigueur.  
Joint agréé SNJF.